

Enveloppe acier du bâtiment

LORACIER

L'acier autrement



Couverture & bardage | Accessoires & Visserie | Pliages | Désenfumage, AFT et éclairants



LORACIER

LORACIER est votre partenaire de confiance dans l'enveloppe du bâtiment: bacs acier, panneaux sandwichs, fixations, pièces de finition, éclairants... Forts d'une expérience de plus de 25 ans, nous sommes reconnus pour notre expertise, notre fiabilité et notre engagement envers l'excellence.

Notre Mission

Notre mission est de fournir à nos clients des produits de la plus haute qualité, tout en leur offrant un service personnalisé et une assistance technique de premier ordre. Nous nous engageons à être un partenaire stratégique pour nos clients, les aidant à réussir leurs projets en leur apportant les solutions les plus adaptées à leurs besoins.

Nos Produits et Services

Nous proposons une large gamme de produits réalisée en interne ou auprès de fabricants partenaires.

Que vous recherchiez des bacs de couverture ou de bardage (isolés ou non), nous avons les solutions qui répondent à vos exigences les plus strictes en termes de performance et de durabilité.

De plus, notre équipe expérimentée est à votre disposition pour vous conseiller et vous guider dans vos choix, assurant ainsi que vous obteniez exactement ce dont vous avez besoin, au meilleur prix.

Nos Valeurs

Qualité : nous sélectionnons nos produits avec soin pour garantir leur fiabilité et leur performance.

Engagement : nous sommes dévoués à la satisfaction de nos clients et à l'établissement de relations durables basées sur la confiance.

Innovation : nous restons à l'affût des dernières tendances et innovations du marché pour offrir des solutions modernes et efficaces.

Proximité : nous croyons en une approche personnalisée et en la construction de relations de proximité avec nos clients.

Pourquoi choisir LORACIER ?

Expertise : une connaissance approfondie du marché et une expérience éprouvée.

Large gamme de produits : un vaste choix pour répondre à tous vos besoins.

Service client : un accompagnement sur mesure, de la commande à la livraison.

Réactivité : une capacité à répondre rapidement et efficacement à vos demandes.

Chez LORACIER, nous ne nous contentons pas de vendre des produits ; nous offrons des solutions complètes qui vous aideront à mener à bien vos projets avec succès.

Faites-nous confiance pour être le partenaire dont vous avez besoin pour atteindre vos objectifs.

Contactez-nous dès aujourd'hui pour découvrir comment nous pouvons collaborer ensemble !

Couverture non isolée 75/100 et 63/100 mm

Sec Régulateur Drainant

BAC 3-39T

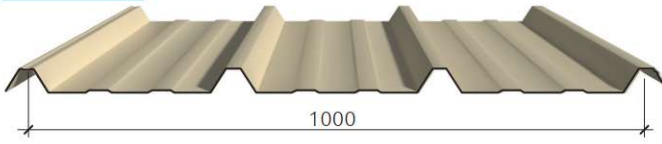

BAC 3-45T

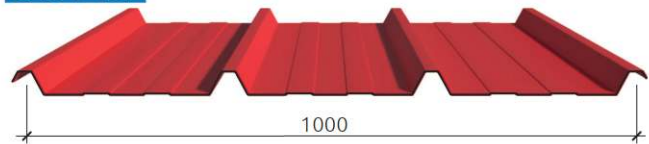

BAC 4-40T

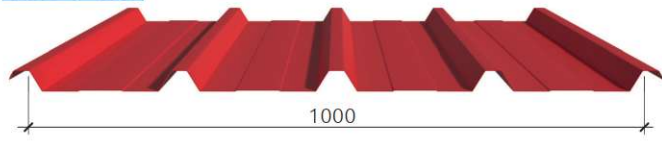

BAC 3-29T



BAC TUILE

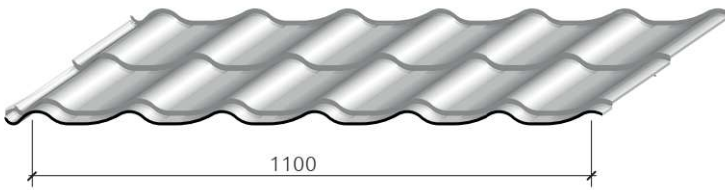

BAC FIBRO

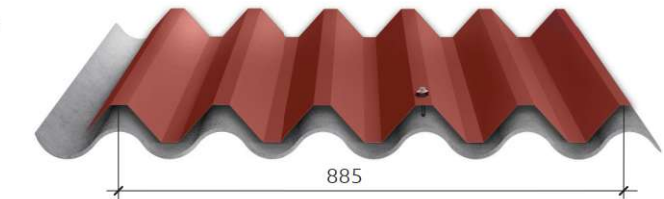

SUPPORT



PLANCHER



PANNES

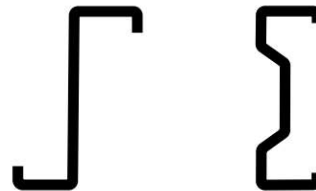

Couverture isolée



ISO PANEL

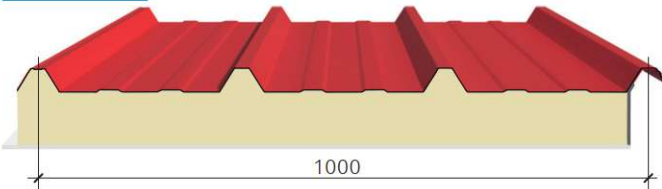

ISO CT

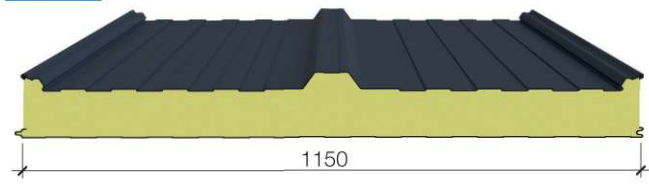

ISO ROCHE

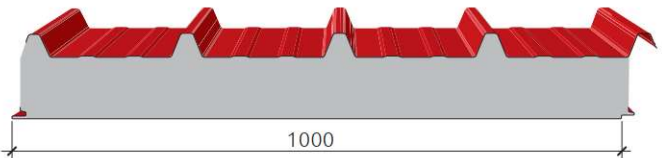

ISO AGRI / ISO ECO

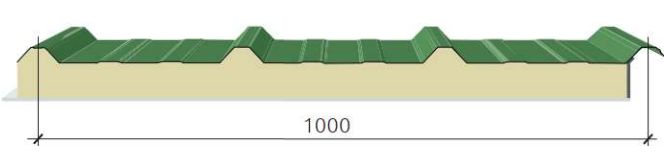

A2-s1,d0 - REI 60

Sous-face agricole (Vitro résine) ou Éco (film aluminium)

Désenfumage, adaptateurs de fenêtre de toit et éclairants

Kit LANTERNEAU

AFT

ÉCLAIRANTS

Exutoires de fumées et asservissement



Modes de fixation

Fixation en sommet d'onde
 1 fixation par onde et par panne
 (pour optimisation voir DTU 40-35)
 soit environ 3 fixations par m²

Sur panne bois

- Tirefond ou vis autoperceuse.
- Cavalier avec étanchéité intégrée
- Outillage nécessaire : douille de 12 mm

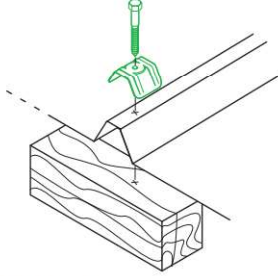

Sur panne acier

- Vis autoperceuse
- Cavalier avec étanchéité intégrée
- Outillage nécessaire : douille de 12 mm

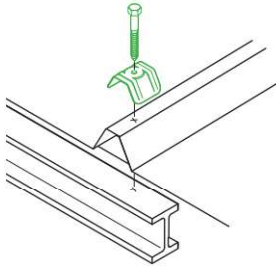

Accessoires de finition crantés sur panne bois

- Tirefond ou vis autoperceuse
- Rondelle d'étanchéité
- Outillage nécessaire : douille de 12 mm

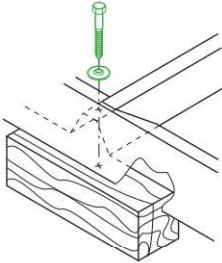

Accessoires de finition crantés sur panne acier

- Vis autoperceuse
- Rondelle d'étanchéité
- Outillage nécessaire : douille de 12 mm

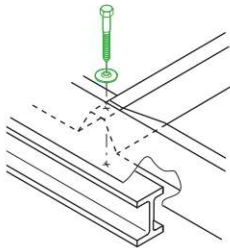

Faîtière simple

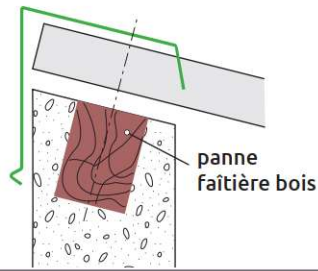

Faîtière double

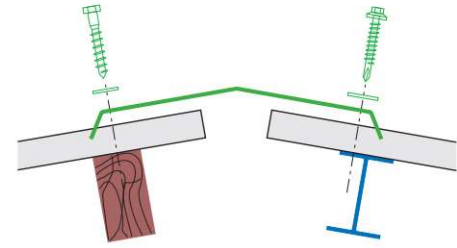

Rive en solin

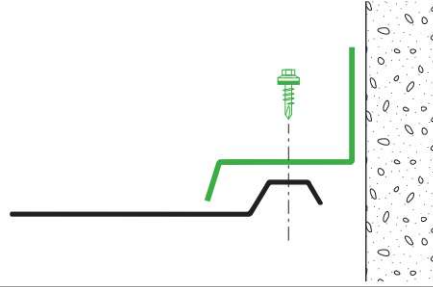

Closoir échancré

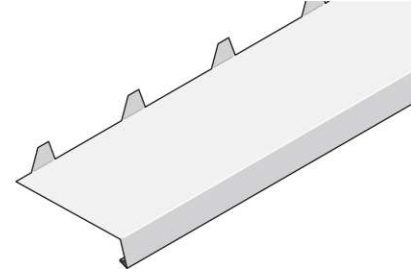

demi-faîtière à boudin

faîtière double

faîtière simple

rive en pignon

faîtière en solin

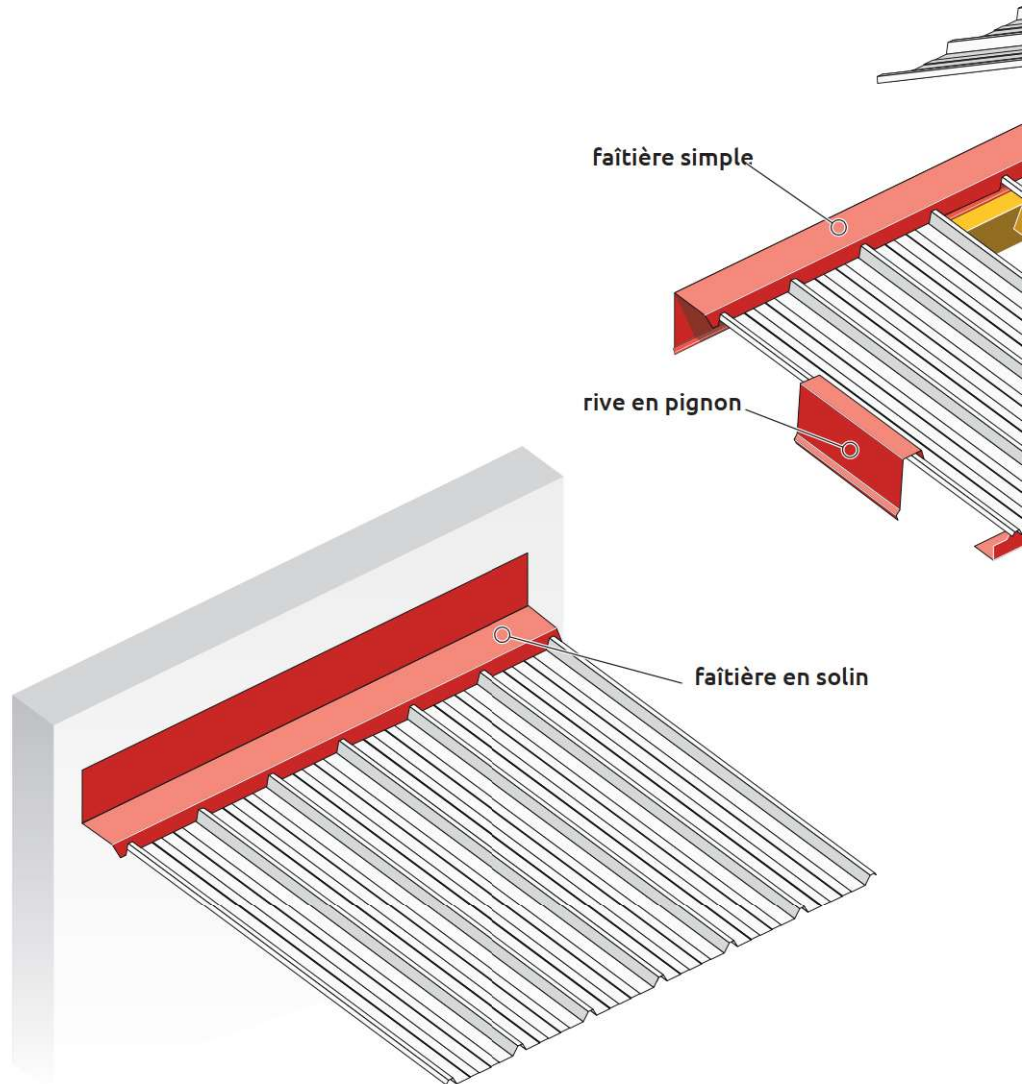

Demi-faîtière à boudin

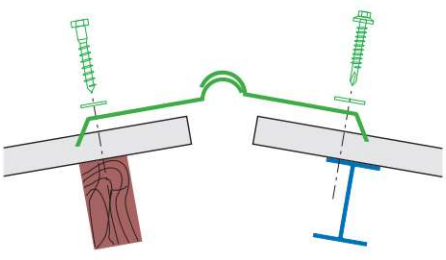

Faîtière en solin

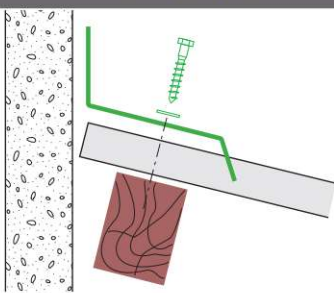

Rive en pignon

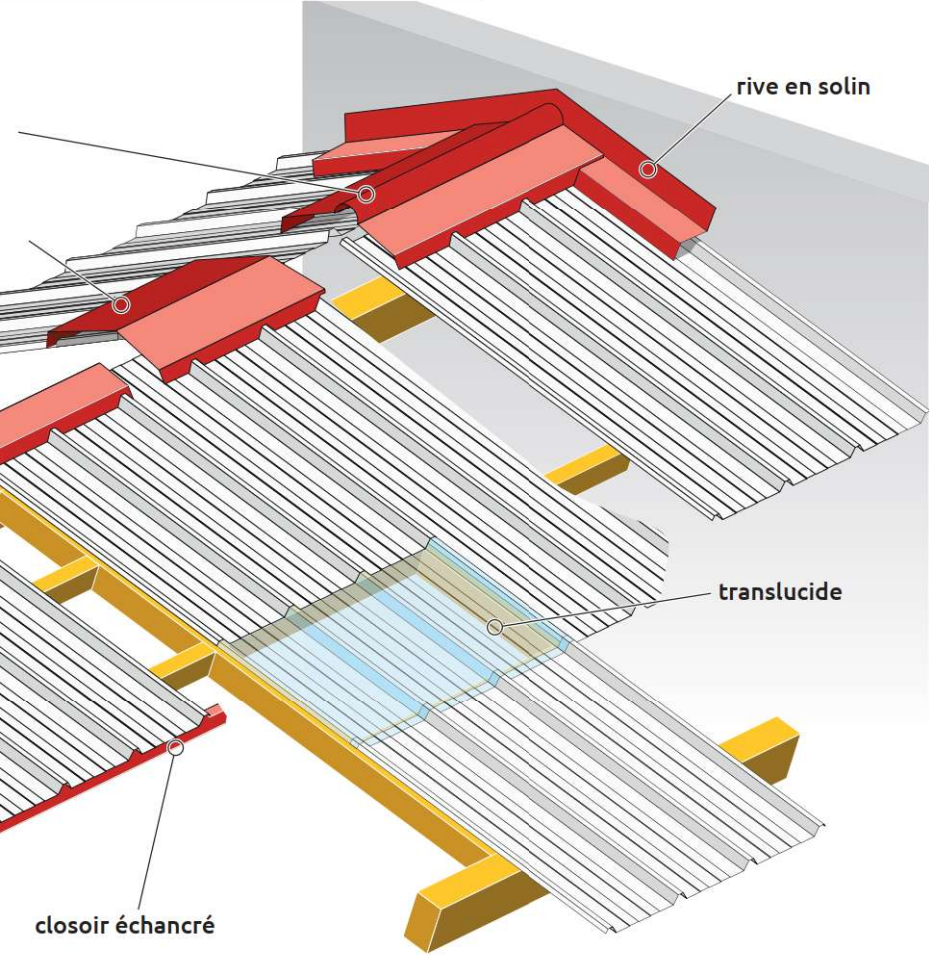
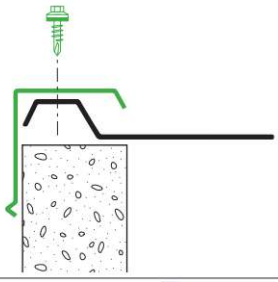

Recouvrement des accessoires de finition

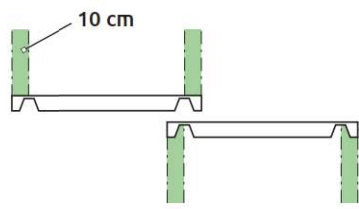

1 Recouvrement sur pente

recouvrement = 150 à 200 mm

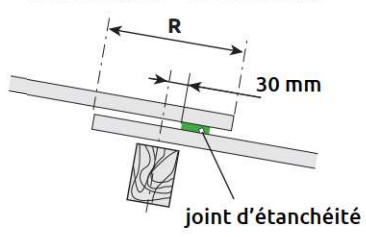

Si la pente > 15% ou R > 200 mm le complément d'étanchéité n'est pas nécessaire.

2 Écartement des pannes

Pour les bâtiments situés en zone 1A, 1B ou 2A et dont l'altitude est inférieure à 200 m.

- Bac acier
- 0,63 mm : 1,5 m
- 0,75 mm : 2,5 m

3 Pente minimale

- posé sans recouvrement ni pénétration ni translucide : 5%
- posé avec recouvrement : 7%

Fixations



Cavalier avec étanchéité intégrée



Vis autoperceuse Ø 6,5 x 100 pour panne en bois



Vis autoperceuse Ø 6,3 x 75 pour pannes métalliques de 1,5 à 5 mm et Ø 5,5 x 80 pour pannes métalliques de 4 à 12



Vis autoperceuse Ø 4,8 x 20 pour couturage des bacs et fixation des accessoires



Rondelle coupelle Ø 25 avec étanchéité intégrée



Joint butyl pour complément d'étanchéité (12 x 3)

Solutions de couverture en bac acier : Trois niveaux de protection

Pour répondre à des exigences techniques variées en matière de couverture, trois types de bacs acier sont proposés : le bac sec, le bac avec régulateur de condensation et le bac avec feutre drainant. Chacune de ces solutions présente des caractéristiques spécifiques en termes de gestion de l'humidité, de durabilité et de coût, permettant de s'adapter à différents contextes d'usage.

Sec

Le bac acier sec est la version la plus simple et la plus économique. Il s'agit d'un profilé en tôle d'acier galvanisé ou prélaqué, sans traitement spécifique en sous-face. Cette solution convient particulièrement aux bâtiments ouverts ou bien ventilés, où les risques de condensation sont faibles. Léger, rapide à poser, il est parfaitement adapté aux garages, hangars agricoles ou abris de jardin. Toutefois, en l'absence de régulation de l'humidité, il nécessite une attention particulière à la ventilation intérieure pour éviter l'apparition de gouttelettes sous la toiture.

Régulateur

Cette version intègre un feutre anticondensation collé en usine sur la sous-face du bac acier. Ce matériau textile est capable d'absorber de l'eau, évitant que la condensation ne goutte à l'intérieur du bâtiment. L'humidité est ensuite réémise progressivement lorsque l'air ambiant redevient sec. Ce système est simple, efficace et n'impacte ni la pose ni la structure. Il constitue une excellente solution pour les bâtiments non isolés soumis à des variations de température ou situés en zone humide, comme les entrepôts, garages ou les ateliers non chauffés.

- Nature du régulateur : fibres de polyester
- Absorption : 600 g/m²
- Classement au feu : B, s1, d0



Bande sur panne OBLIGATOIRE pour support Bois

Disponible avec défeutrage.

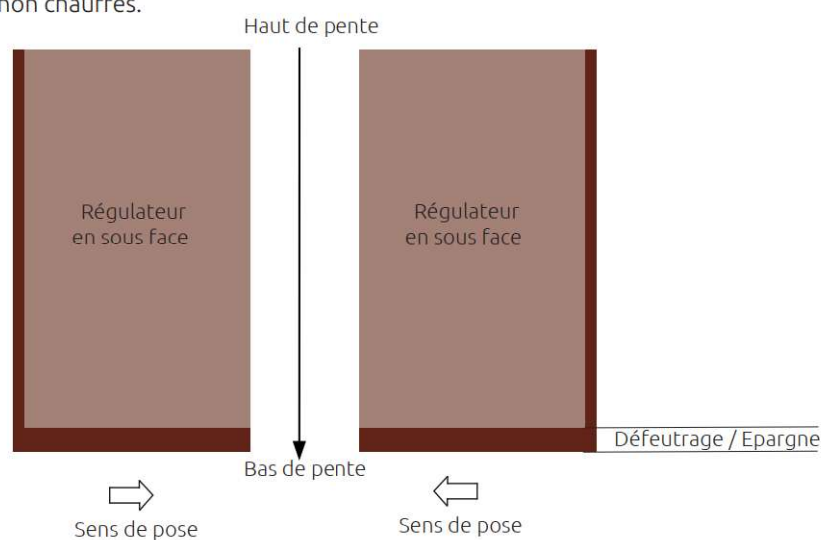

Drainant

- Nature du drain : fibres de polyester
- Absorption : 1500 g/m²
- Classement au feu : B, s1, d0)

Le bac acier avec feutre drainant est la solution la plus performante pour la gestion de la condensation. Il est équipé d'un feutre synthétique ajouré, thermocollé à la sous-face, qui agit comme un véritable système de drainage. Ce feutre permet à l'humidité de circuler et d'être évacuée vers des points de d'extraction naturelle, empêchant toute stagnation d'eau. Cette technologie offre une grande durabilité et une protection optimale, même dans les environnements les plus contraignants : piscines, serres, bâtiments agricoles industriels, ou zones à forte hygrométrie.

le Drain est obligatoire pour les bâtiments d'élevage.

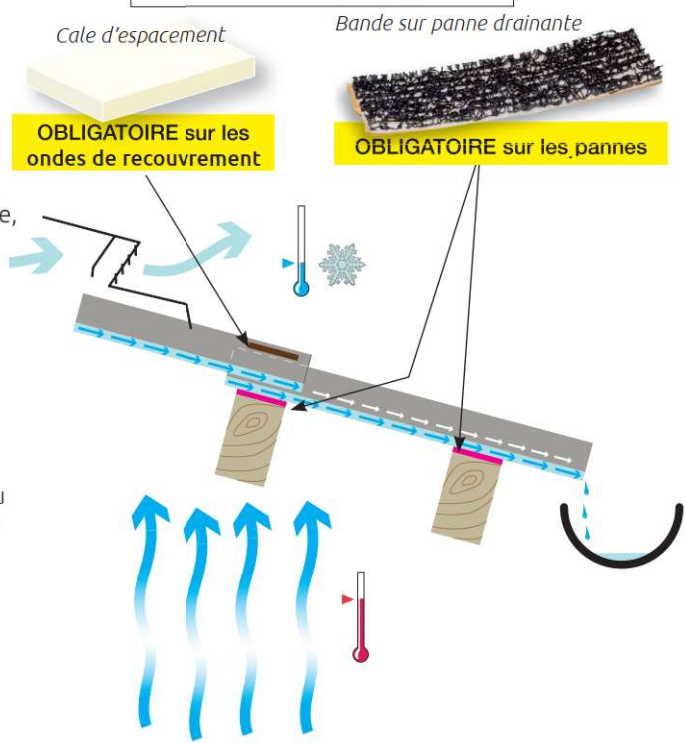

Pente : l'inclinaison minimum du toit sera de 7° (12%). La longueur des bacs est limitée. En règle générale plus l'inclinaison est importante plus les panneaux peuvent être longs (voir le tableau ci-dessous). Ces valeurs varient en fonction de la ventilation du bâtiment et du taux d'humidité.

Inclinaison de la toiture	12% (7°)	25% (14°)	38% (21°)
Longueur maxi d'un bac	4 m	6 m	9 m

- Bas de pente : le débordement de la tôle en bas de pente doit être de 50 mm minimum.

BAC 3-45T

- Sec
- Régulateur
- Drainant

Nos bacs de couverture sont conçus pour répondre aux exigences des bâtiments industriels, civils ou agricoles, et sont disponibles en épaisseurs 0,63 mm ou 0,75 mm. Les bacs sont également proposés avec des options régulatrices ou drainantes, afin de mieux s'adapter à vos besoins spécifiques.

Épaisseurs disponibles

0,63 mm 6,03Kg/m²

0,75 mm 7,18 Kg/m²

Autres épaisseurs nous consulter

Normes et revêtements

Acier
NF EN 10346 / NF P34-310

Utilisation
NF P 34-205 (DTU 40 35)

Revêtements
Prélaquage NF EN 10169 / NF P 30-301

Voir Nuancier

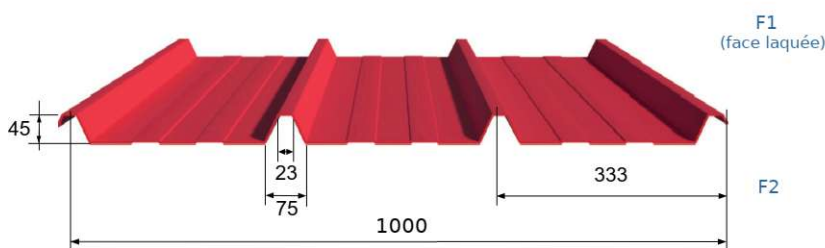

Longueurs de production

De 2000 à 13000 mm (hors ligne mini 500mm)

Portées d'utilisation en mètres

Portées admissibles sous l'action des charges **descendantes** (en mètre), fixations sur nervures.

Charge normale en daN/m ²	F1 Δ Δ F2		F1 Δ Δ Δ F2	
	Épaisseur en mm		Épaisseur en mm	
	0,63	0,75	0,63	0,75
50	2,25	3,10	2,25	3,10
75	2,25	3,10	2,25	3,10
100	2,25	2,95	2,25	3,10
125	2,25	2,75	2,25	3,00
150	2,25	2,55	2,25	2,70
175	2,10	2,35	2,15	2,45
200	1,90	2,20	1,90	2,15
225	1,70	1,95	1,70	1,95
250	1,55	1,75	1,55	1,75

Portées admissibles sous l'action des charges **ascendantes** (en mètre), fixations sur nervures.

Résistance mini de chaque fixation en daN	Dépression normale du vent en daN/m ²	F1 Δ Δ F2 Toutes les nervures fixées		F1 Δ Δ Δ F2 Toutes les nervures fixées	
		Épaisseur en mm		Épaisseur en mm	
		0,63	0,75	0,63	0,75
300	50	2,25	3,10	2,25	3,10
	75	2,25	3,10	2,25	3,10
	100	2,25	3,10	2,25	3,10
	125	2,25	2,80	2,25	2,80
	150	2,10	2,55	2,15	2,55
	175	1,80	2,15	1,80	2,20
	200	1,60	1,90	1,60	1,90

BAC 3-39T

Sec

Régulateur

Drainant

Nos bacs de couverture sont conçus pour répondre aux exigences des bâtiments industriels, civils ou agricoles, et sont disponibles en épaisseurs 0,63 mm ou 0,75 mm. Les bacs sont également proposés avec des options régulatrices ou drainantes, afin de mieux s'adapter à vos besoins spécifiques.

Épaisseurs disponibles

0,63 mm 6,03Kg/m²

0,75 mm 7,18 Kg/m²

Autres épaisseurs nous consulter

Normes et revêtements

Acier

NF EN 10346 / NF P34-310

Utilisation

NF P 34-205 (DTU 40 35)

Revêtements

Prélaquage NF EN 10169 / NF P 30-301

Voir Nuancier

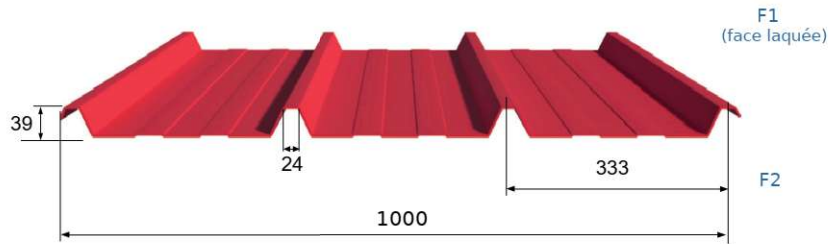

Longeurs de production

De 2000 à 10000 mm (hors ligne mini 500mm)

Portées d'utilisation en mètres

Portées admissibles sous l'action des charges **descendantes** (en mètre), fixations sur nervures.

Charge normale en daN/m ²	F1 Δ Δ F2		F1 Δ Δ Δ F2	
	Épaisseur en mm		Épaisseur en mm	
	0,63	0,75	0,63	0,75
50	2,25	3,10	2,25	3,10
75	2,25	3,10	2,25	3,10
100	2,25	2,95	2,25	3,10
125	2,25	2,75	2,25	3,00
150	2,25	2,55	2,25	2,70
175	2,10	2,35	2,15	2,45
200	1,90	2,20	1,90	2,15
225	1,70	1,95	1,70	1,95
250	1,55	1,75	1,55	1,75

Portées admissibles sous l'action des charges **ascendantes** (en mètre), fixations sur nervures.

Résistance mini de chaque fixation en daN	Dépression normale du vent en daN/m ²	F1 Δ Δ F2 Toutes les nervures fixées		F1 Δ Δ Δ F2 Toutes les nervures fixées	
		Épaisseur en mm		Épaisseur en mm	
		0,63	0,75	0,63	0,75
300	50	2,25	3,10	2,25	3,10
	75	2,25	3,10	2,25	3,10
	100	2,25	3,10	2,25	3,10
	125	2,25	2,80	2,25	2,80
	150	2,10	2,55	2,15	2,55
	175	1,80	2,15	1,80	2,20
	200	1,60	1,90	1,60	1,90

BAC 4-40T

Sec

Régulateur

Drainant

Nos bacs de couverture sont conçus pour répondre aux exigences des bâtiments industriels, civils ou agricoles, et sont disponibles en épaisseurs 0,63 mm ou 0,75 mm. Les bacs sont également proposés avec des options régulatrices ou drainantes, afin de mieux s'adapter à vos besoins spécifiques.

Épaisseurs disponibles

0,63 mm 6,03Kg/m²

0,75 mm 7,18 Kg/m²

Autres épaisseurs nous consulter

Normes et revêtements

Acier
NF EN 10346 / NF P34-310

Utilisation
NF P 34-205 (DTU 40 35)

Revêtements
Prélaquage NF EN 10169 / NF P 30-301

Voir Nuancier

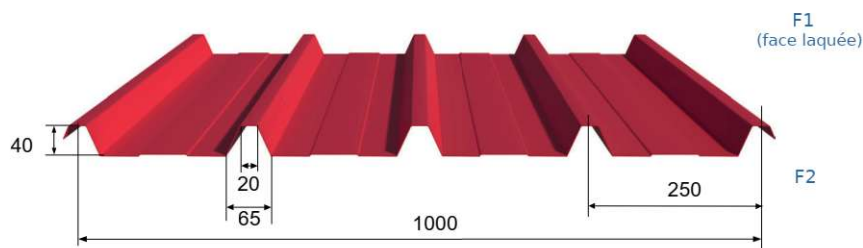

Longueurs de production

De 2000 à 13000 mm (hors ligne mini 500mm)

Portées d'utilisation en mètres

Portées admissibles sous l'action des charges **descendantes** (en mètre), fixations sur nervures.

Charge normale en daN/m ²	Δ Δ		Δ Δ Δ	
	Épaisseur en mm		Épaisseur en mm	
	0,63	0,75	0,63	0,75
50	2,10	2,95	2,60	3,70
75	2,10	2,60	2,60	3,50
100	2,10	2,40	2,55	3,20
125	2,10	2,20	2,05	2,95
150	1,75	2,10	1,75	2,80
175	1,50	2,00	1,50	2,65
200	1,30	1,90	1,30	2,40
225	1,20	1,85	1,15	2,10
250	1,05	1,80	1,05	1,90

Portées admissibles sous l'action des charges **ascendantes** (en mètre), fixations sur nervures.

Résistance mini de chaque fixation en daN	Dépression normale du vent en daN/m ²	Δ Δ		Δ Δ Δ	
		Toutes les nervures fixées		Toutes les nervures fixées	
		Épaisseur en mm		Épaisseur en mm	
		0,63	0,75	0,63	0,75
300	50	2,10	3,00	2,60	3,70
	75	2,10	3,00	2,60	3,70
	100	2,10	3,00	2,60	3,50
	125	2,10	2,90	2,50	3,10
	150	2,10	2,65	2,20	2,75
	175	1,85	2,35	1,85	2,35
	200	1,60	2,05	1,60	2,05

BAC 3-29T

Sec

Régulateur

Le bac acier de couverture 3.29T, d'une largeur utile de 850 mm, est conçu pour les toitures nécessitant une forte résistance mécanique. Grâce à son profil robuste, il est particulièrement adapté aux zones de climat montagneux, offrant une excellente tenue face aux charges de neige et aux conditions climatiques exigeantes.

Épaisseurs disponibles

0,63 mm 5,82 Kg/m²

0,75 mm 6,93 Kg/m²

Autres épaisseurs nous consulter

Normes et revêtements

Acier

NF EN 10346 / NF P34-310

Utilisation

NF P 34-205 (DTU 40 35)

Revêtements

Prélaquage NF EN 10169 / NF P 30-301

Voir Nuancier

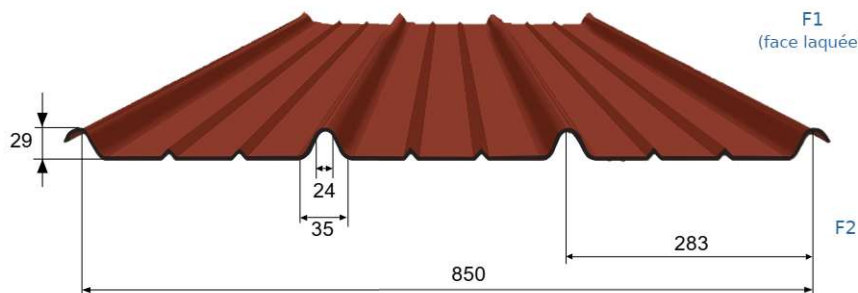

Longueurs de production

De 2000 à 13000 mm (hors ligne mini 500mm)

Portées d'utilisation en mètres

Portées admissibles sous l'action des charges **descendantes** (en mètre), fixations sur nervures.

Charge normale en daN/m ²	△ △		△ △ △	
	Épaisseur en mm		Épaisseur en mm	
	0,63	0,75	0,63	0,75
50	1,40	1,70	1,40	1,70
75	1,40	1,70	1,40	1,70
100	1,40	1,70	1,40	1,70
125	1,40	1,70	1,40	1,70
150	1,40	1,65	1,40	1,70
175	1,40	1,55	1,40	1,70
200	1,40	1,50	1,40	1,65
225	1,35	1,45	1,40	1,60
250	1,30	1,40	1,40	1,55

Portées admissibles sous l'action des charges **ascendantes** (en mètre), fixations sur nervures.

Résistance mini de chaque fixation en daN	Dépression normale du vent en daN/m ²	△ △		△ △ △	
		Toutes les nervures fixées		Toutes les nervures fixées	
		Épaisseur en mm		Épaisseur en mm	
		0,63	0,75	0,63	0,75
300	50	1,40	1,70	1,40	1,70
	75	1,40	1,70	1,40	1,70
	100	1,40	1,70	1,40	1,70
	125	1,40	1,70	1,40	1,70
	150	1,40	1,70	1,40	1,70
	175	1,30	1,60	1,30	1,60
	200	1,15	1,40	1,15	1,40



BAC TUILE

Sec
Régulateur

Offrez à votre toiture le charme des tuiles traditionnelles avec la robustesse de l'acier. Ce système de couverture reproduit fidèlement l'esthétique des tuiles classiques tout en garantissant légèreté, résistance et durabilité. Idéal pour les projets de rénovation ou de construction neuve, il s'intègre parfaitement aux environnements traditionnels comme contemporains. Disponible dans une large palette de couleurs, il combine authenticité visuelle et performance technique.

Matériau
Acier galvanisé Z 275 (275 g/m²)
Épaisseur : 0,5 mm
Conforme à la norme : NF EN 10147

Ventilation et étanchéité
Écran de sous-toiture obligatoire, pour évacuer la condensation vers la gouttière
Lame d'air ventilée obligatoire : 20 mm minimum

Support et pose
Pose sur liteaux en bois espacés de 350 mm
Le premier panneau se pose en bas de toiture, parallèle à la gouttière
Sur grande surface, démarrer en oblique depuis l'angle inférieur droit
Alignement sur l'arête de la sablière ; les petites irrégularités sont rattrapées par les rives et faîtières

Fixation
Type de vis : Vis auto-perceuses Ø 4,8 x 35 mm
En bas de pente, faîtage et ressaut : chaque creux d'onde est fixé
En partie courante : un creux d'onde sur deux est fixé (env. 8 vis/m²)

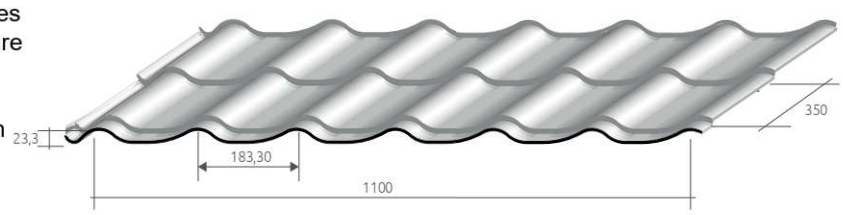

Dimensions et géométrie
Largeur utile : 1 100 mm
Pureau (longueur d'une tuile) : 350 mm
Longueur sur mesure : de 1,00 m à 6,00 m

Pente minimale : 15 % (9°)

Finitions disponibles
Couleurs standards : Graphite, Terracotta
Autres teintes : sur demande, selon nuancier



Exemples de combinaison de recouvrement

Longueur en mm	2300	2650	3000	3350	3700	4050	4400	4750	5100	5450	5800
2300	4400	4750	5100	5450	5800	6150	6500	6850	7200	7550	7900
2650		5100	5450	5800	6150	6500	6850	7200	7550	7900	8250
3000			5800	6150	6500	6850	7200	7550	7900	8250	8600
...						...					

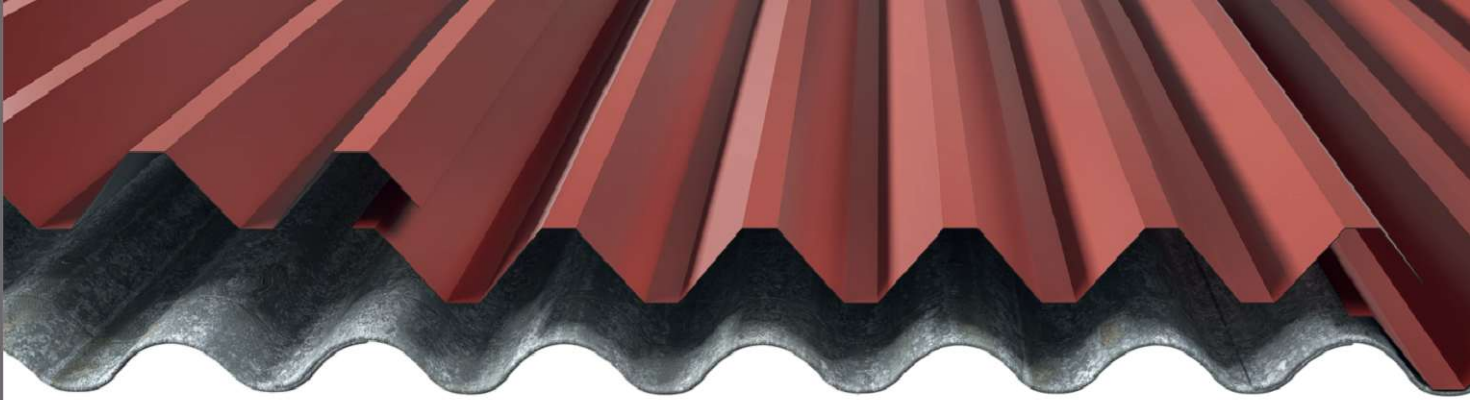

BAC FIBRO

Le Bac Fibro est un bac acier de couverture spécialement conçu pour recouvrir les anciennes toitures en fibrociment sans nécessiter de dépose préalable. Léger, rapide à poser et économique, il permet une rénovation propre, sûre et durable, en restaurant l'étanchéité complète de la toiture existante.

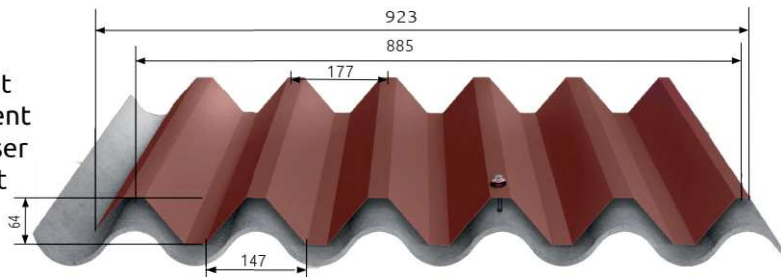

Grâce à son profil spécifique (pas 177/51), le Bac Fibro s'adapte parfaitement aux plaques en fibrociment standards. Sa conception innovante autorise une pose directe sur la structure existante, minimisant les interruptions d'activité et les coûts de main-d'œuvre.

Pose sur toiture existante



Normes et revêtements

- Acier
- NF EN 10346 / NF P34-310
- Pente minimale : 10 %
- Longueur maximale : 6400 mm
- Revêtements
- Prélaquage NF EN 10169 / NF P 30-301
- Voir Nuancier

Épaisseurs disponibles

- 0,5 mm 5,47 Kg/m²
- 0,6 mm 6,56 Kg/m²
- 0,7 mm 7,66 Kg/m²
- Autres épaisseurs nous consulter

Sécurité avant tout

- Pas de manipulation d'amiante :** le système de recouvrement limite les risques sanitaires liés aux anciennes plaques en fibrociment.
- Résistance au piétinement :** conçu pour supporter les charges temporaires lors de l'installation ou de l'entretien.
- Installation sans danger :** fixation sur la structure existante, sans surcharge excessive.
- Sécurise les bâtiments :** améliore l'étanchéité, réduit les infiltrations et protège les stocks agricoles et les animaux.

Conçu pour le monde agricole

- Rapidité de mise en œuvre :** pas besoin de démonter l'ancienne toiture.
- Aucune interruption d'activité :** les bâtiments restent opérationnels pendant les travaux.
- Excellente durabilité :** acier haute résistance, revêtements anticorrosion.
- Entretien réduit :** surface lisse, non poreuse, facile à nettoyer.

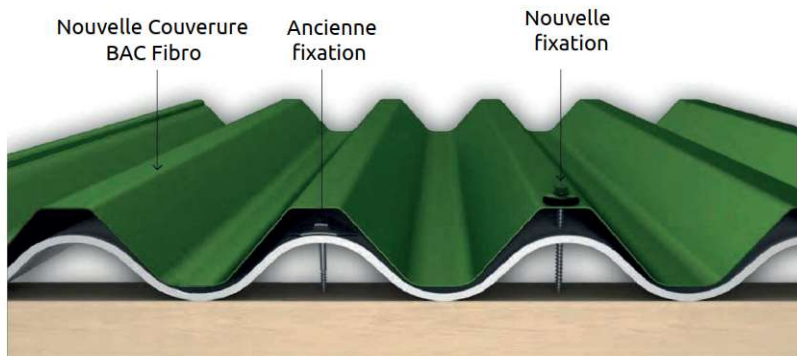

Portées d'utilisation en mètres

Charges uniforme admissibles (Kg/m²) – Acier (sur 4 appuis)

Portée	1,00 m	1,25 m	1,50 m	1,75 m	2,00 m
Épaisseur (mm)					
0,5	864	552	384	281	216
0,6	1037	664	461	339	259
0,7	1211	774	538	395	302
0,8	1384	885	614	451	345

Le contenu de ce tableau de calcul doit être considéré comme indicatif. Il tient compte du poids propre des plaques. Les charges correspondent aux charges climatiques normales ou aux charges d'exploitation non pondérées. Il appartient au concepteur et/ou à l'utilisateur de procéder aux calculs structurels nécessaires pour chaque cas d'utilisation, ainsi que de définir les spécifications de conception applicables au système de couverture.

BAC JD

Les Bac Joint Debout Loracier sont la solution idéale pour allier esthétique haut de gamme et praticité économique. Inspirées du zinc traditionnel, elles offrent un design élégant et contemporain tout en bénéficiant des avantages techniques de l'acier : légèreté, résistance, facilité de pose et durabilité.

Matériau
 Acier galvanisé Z 275 (275 g/m²)
 Épaisseur : 0,5 ou 0,63 mm
 Conforme à la norme : NF EN 10147

Support et pose
 Il nécessite un support continu, ainsi que la pose d'un écran d'interposition conformément au DTU 40.41 (non obligatoire pour les essences suivantes : Sapin, Epicéa, peuplier et Pin Sylvestre).
 La pose de cet écran est également recommandée pour des raisons acoustiques.

Fixation
 le panneau est fixé dans la partie plane latérale (patte invisible)
 Type de vis : Vis auto-perceuses Ø 4,8 x 40 mm (tête extra plate)
 En bas de pente, faitage et ressaut : tous les 15 cm sur 1 m
 En partie courante : tous les 50 cm (env. 6 vis/m²)

Emboîtement
 Le panneau suivant vient se clipser directement sur le précédent grâce à son profil spécialement conçu — **aucun sertissage nécessaire.**

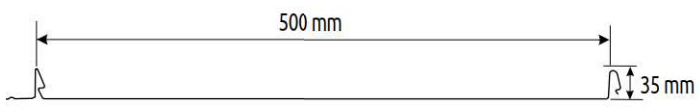

Dimensions et géométrie
 Largeur utile : 485 mm

Finitions disponibles
 Couleurs standards :



Autres teintes : sur demande, selon nuancier

Informations complémentaires :
 - Pente minimale de 5 % à 7 % selon configuration
 - Ventilation en sous-face pour les toitures chaudes
 - En facade, prévoir une lame d'air ventilée entre le support et le parement

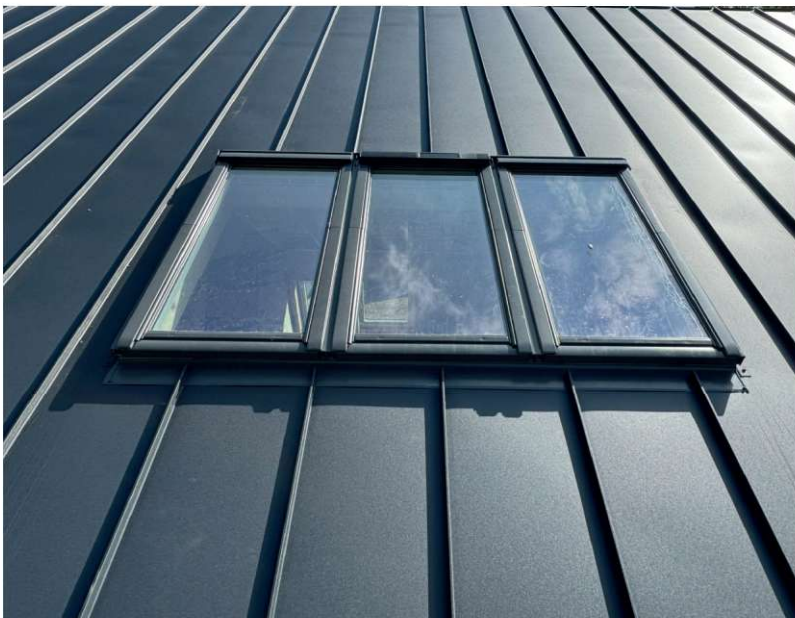



BAC PV

ISO PV

Solution sans perçement

ISO PV et BAC PV sont des produits innovants proposés par Loracier, conçus pour l'intégration directe de modules photovoltaïques sans perforation de la surface. Ils partagent une caractéristique technique majeure : une tôle nervurée dotée d'une queue d'aronde spécifique permettant la fixation des panneaux solaires à l'aide d'étriers spéciaux, sans compromettre l'étanchéité ni l'intégrité du support. Cette technologie de fixation non invasive garantit une installation rapide, durable et parfaitement étanche, même dans des environnements soumis à des conditions climatiques sévères. ISO PV et BAC PV répondent ainsi aux exigences des bâtiments industriels, agricoles, logistiques ou tertiaires cherchant à combiner isolation performante, production d'énergie solaire et fiabilité structurelle dans une seule solution.

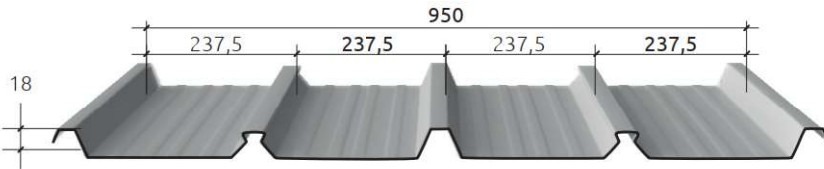

Disponible avec défeutrage



Éclairants 2mm compatible sur demande

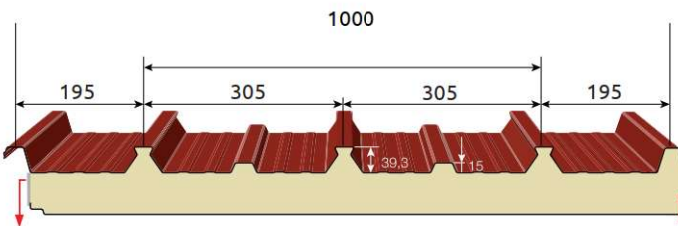

Épaisseurs disponibles
40 - 60 - 80 - 100 - 120 mm.

Joint sur demande

Profil anti goutte



Un système de mise à la terre est disponible sur demande

Fixation sur bois



Fixation sur métal



Chevauchement

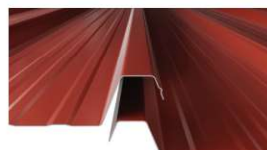

Principe de fixation des étriers



Étrier en aluminium



Étrier en aluminium avec fixation ZED pour les modules PV avec cadre



Étrier en aluminium d'acc rochage avec fixation OMEGA pour les modules PV avec cadre



Fixation pour Bac et Panneau Sandwich avec perçement

ETN en cours de validation

En complément des solutions Bac PV et ISO PV, permettant la fixation de panneaux solaires sans perçement de la couverture, nous proposons également une gamme complète de systèmes de fixation avec perçement, spécialement adaptés aux toitures en bacs acier et panneaux sandwich.

Ces solutions reposent sur l'utilisation de supports, profils, pinces et visseries spécifiques, assurant une fixation solide, durable et parfaitement sécurisée des modules photovoltaïques, tout en garantissant la résistance mécanique et l'étanchéité de la toiture.

Trois types de systèmes de fixation sont disponibles afin de s'adapter aux différentes configurations de toiture et aux exigences des projets :

Solar Line : système avec profil support permettant une fixation optimisée des modules photovoltaïques.

Solar Plus : solution avec profil aluminium offrant une grande flexibilité d'installation et une bonne ventilation des panneaux.

Solar Easy : système simplifié et économique permettant une pose rapide directement sur les nervures des bacs acier compatibles.

Cette gamme permet de choisir la solution la plus adaptée au type de couverture, à la structure du bâtiment et aux contraintes du chantier, tout en garantissant une installation photovoltaïque fiable et durable

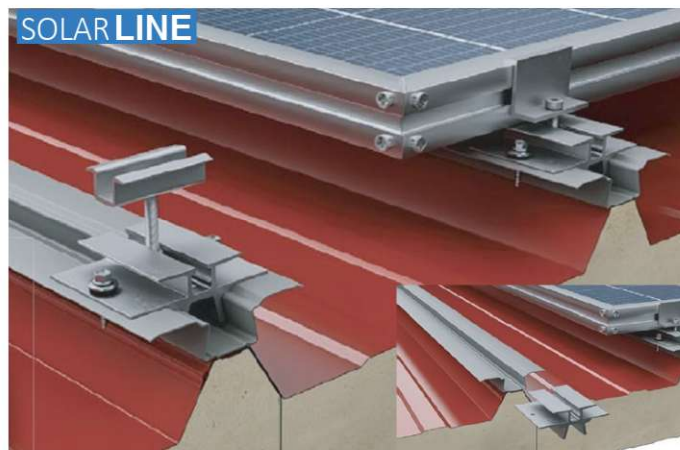
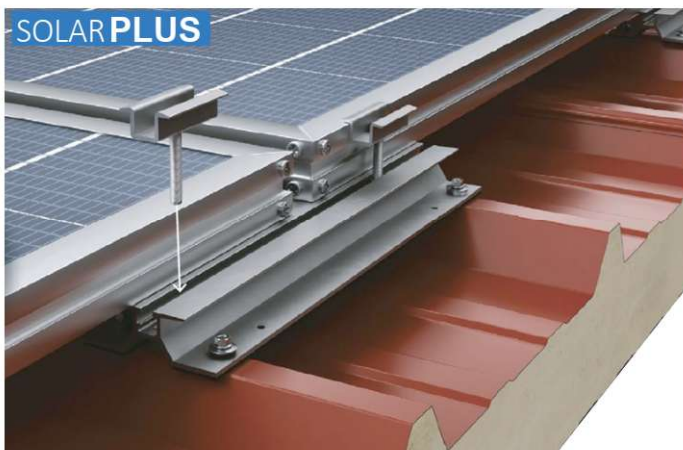



BAC CINTRE

Le Bac Cintré est une tôle cintrée en acier galvanisé, conçue pour les toitures sèches à pente faible ou courbée. Egalement disponible pour les profils de bardage. Bac Cintré permet de réaliser des couvertures ou bardages techniques, esthétiques et économiques pour des bâtiments agricoles, industriels ou tertiaires. Son cintrage, effectué en usine ou naturellement à la pose, lui confère une grande flexibilité architecturale.

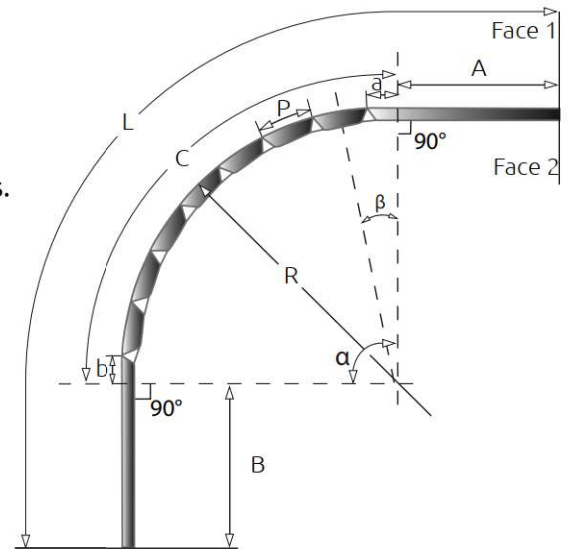

Normes et revêtements

Acier
 NF EN 10346 / NF P34-310
 Pente minimale : 10 %
 Longueur maximale : 8000 mm
 Revêtements
 Prélaquage NF EN 10169 / NF P 30-301
 Voir Nuancier

Informations techniques pour réalisation d'un Bac Cintré (en mm)

Couverture <input type="checkbox"/>	PROFIL <input type="text"/>
Bardage <input type="checkbox"/>	Revetement face 1 <input type="text"/>
Sens de pose	Revetement face 2 <input type="text"/>
<input type="checkbox"/> Gauche vers droite \Rightarrow	Epaisseur Acier <input type="text"/>
<input type="checkbox"/> Droite vers Gauche \Leftarrow	RAL <input type="text"/>

Nombres de plis <input type="text"/>	Corde intérieure <input type="text"/>
Angle par pli (β) <input type="text"/>	Flèche intérieure <input type="text"/>
Pas du pli (P) <input type="text"/>	Longueur cintée (C) <input type="text"/>
Rayon Extérieur (R) <input type="text"/>	Longueur Totale (L) <input type="text"/>
Angle de cintrage (α) <input type="text"/>	Position premier pli (a) <input type="text"/>
Nombres de pieces <input type="text"/>	Position dernier pli (b) <input type="text"/>
	Parties droite haute (A) <input type="text"/>
	Parties droite basse (B) <input type="text"/>

Bac SUPPORT 42

Le support d'étanchéité est un profilé nervuré en acier galvanisé ou prélaqué, spécialement conçu pour la réalisation de toitures-terrasses. Grâce à sa géométrie étudiée, il assure une portance optimale et constitue une base idéale pour la mise en œuvre de systèmes d'étanchéité bitumineux ou synthétiques.

Épaisseurs disponibles

0,75 mm 7,11 Kg/m²
1,00 mm 9,48 Kg/m²

Normes et revêtements

Acier
NF EN 10346 / NF P34-310
Utilisation
NF P 34-205 (DTU 40 35)
Revêtements
Prélaquage NF EN 10169 / NF P 30-301

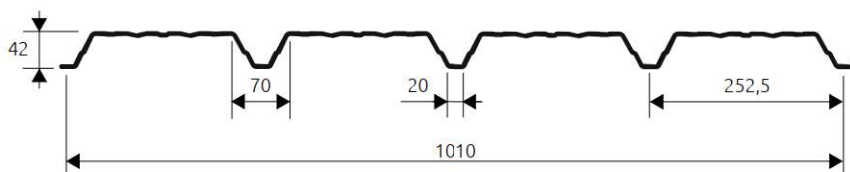

Longueurs de production

De 2000 à 12000 mm (hors ligne mini 500mm)

Charge d'exploitation (en daN/m ²)	Charges permanentes (en daN/m ²)	Charges Totales (en daN/m ²)	épaisseur 0,75			épaisseur 1,00		
			Travée Simple	Travée Doubles	> à 3 appuis	Travée Simple	Travée Doubles	> à 3 appuis
100	15	115	2,60	3,20	3,10	2,85	3,50	3,40
-	20	120	2,55	3,20	3,05	2,80	3,45	3,35
-	25	125	2,55	3,15	3,00	2,75	3,45	3,30
-	100	200	2,20	2,50	2,50	2,40	2,90	2,85
125	15	140	2,40	2,95	2,85	2,65	3,25	3,15
-	25	150	2,40	2,90	2,85	2,65	3,25	3,15
150	15	165	2,25	2,75	2,70	2,50	3,05	2,95
-	25	175	2,25	2,65	2,65	2,50	3,05	2,95
-	120	270	2,00	2,05	2,05	2,15	2,50	2,50
175	15	190	2,15	2,55	2,55	2,35	2,90	2,80
-	25	200	2,15	2,50	2,50	2,35	2,85	2,80
200	15	215	2,05	2,40	2,40	2,25	2,75	2,70
-	25	225	2,05	2,35	2,35	2,25	2,70	2,70

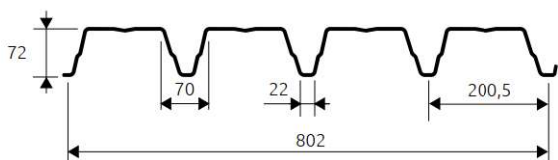
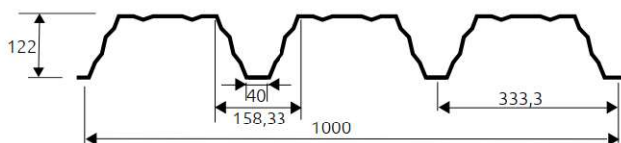
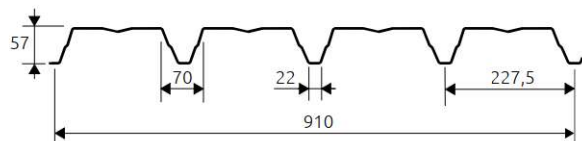
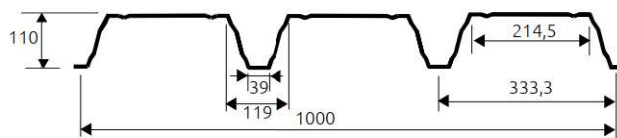
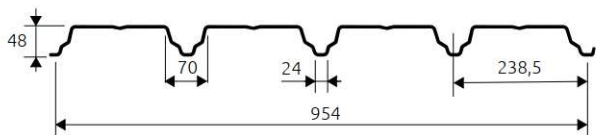

Les données techniques propres à chaque profil sont disponibles sur demande.

Autres profils : Nous consulter

BAC ONDULE

Nos bacs ondulés allient résistance, esthétique et facilité de mise en œuvre, adaptés aussi bien à la couverture qu'au bardage.

Idéal pour toitures légères et bardages, en construction neuve comme en rénovation.

Leur profil ondulé assure une excellente rigidité et une bonne résistance aux intempéries.

Normes et revêtements

Acier
 NF EN 10346 / NF P34-310
 Pente minimale : 10 %
 Longueur maximale : 6400 mm
 Revêtements
 Prélaquage NF EN 10169 / NF P 30-301
 Voir Nuancier

Principe de pose

Pose sur charpente plane et stable
 Première tôle posée à l'opposé du vent dominant
 Chevauchement latéral et longitudinal (15-30 cm) pour l'étanchéité
 Fixation au sommet des ondes avec vis + rondelles d'étanchéité

Accessoires disponibles : faîtières, rives, solins...

Épaisseurs disponibles

suivant profil

0,63 mm 0,75 mm 1,0 mm

Autres épaisseurs nous consulter

Dimensions disponibles

14 ondes – largeur utile 988 mm, hauteur 18 mm

11 ondes – largeur utile 836 mm, hauteur 18 mm

6 ondes – largeur utile 960 mm, hauteur 40 mm

Bac ONDULE 18

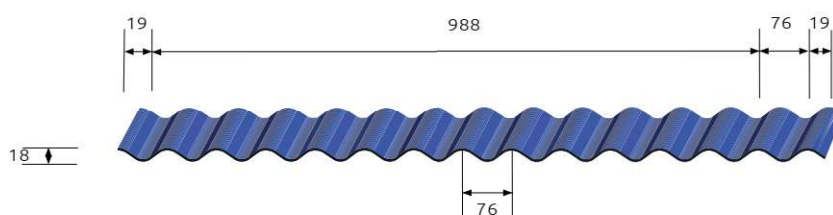

Bac ONDULE 25

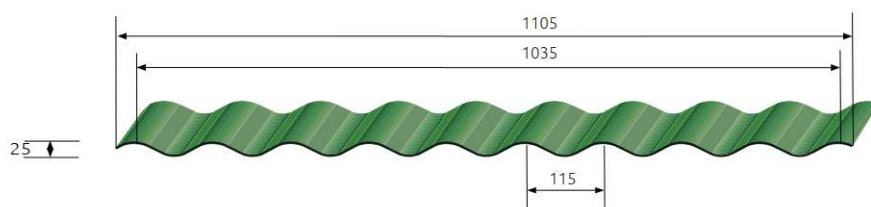

Bac ONDULE 40

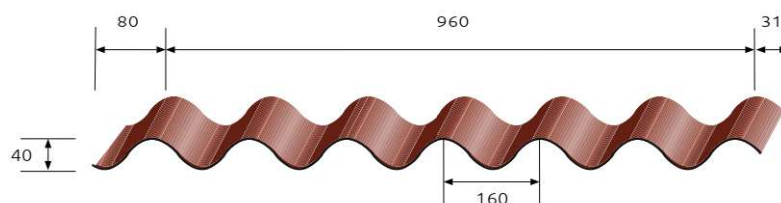

ISOPANEL 3.39T

Panneaux isolants pour les bâtiments industriels

Le secteur du bâtiment industriel privilégie les produits sachant conjuguer le meilleur rapport qualité/prix. C'est pour répondre à ces exigences que LORACIER a pensé à , ISO PANEL Tle panneau isolant à quatre nervures qui peut être utilisé pour la toiture des bâtiments civils et industriels.



PROFIL ANTI-GOUTTE

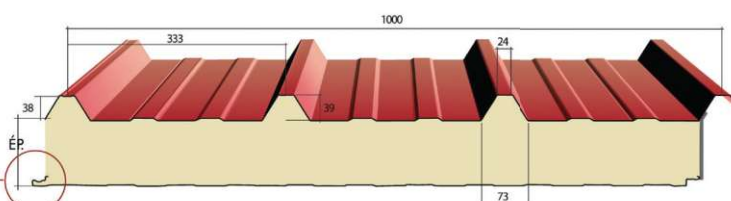
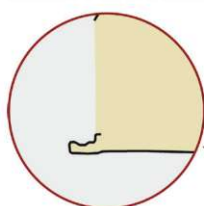

Épaisseurs disponibles

40 - 60 - 80 - 100 - 120 - 150 mm.

Options



Poids et caractéristiques d'isolation thermique

Épaisseur de l'isolant en mm	Poids du panneau en kg/m ²		Résistance thermique R en m ² .K/W		Transmission thermique Uc en W/m ² .K	
	Isolant PIR		Isolant PIR λ = 0,023		Isolant PIR	
40	9,68		1,82		0,55	
60	10,44		2,70		0,37	
80	11,20		3,57		0,28	
100	11,96		4,55		0,22	
120	12,72		5,26		0,19	
150	13,86		6,67		0,15	

Portées admissibles sous l'action des charges descendantes (en mètre)

Charges descendantes en daN	Épaisseur de l'isolant en mm											
	40		60		80		100		120		150	
	2 appuis	3 appuis	2 appuis	3 appuis	2 appuis	3 appuis	2 appuis	3 appuis	2 appuis	3 appuis	2 appuis	3 appuis
50	4,90	4,90	5,30	5,30	6,00	6,00	6,00	6,00	6,00	6,00	6,00	6,00
75	4,40	4,60	5,10	5,20	5,50	5,60	5,50	5,60	6,00	6,00	6,00	6,00
100	3,60	3,90	4,40	4,60	5,20	5,40	5,20	5,40	5,50	5,60	6,00	6,00
125	3,30	3,65	4,00	4,30	4,80	4,90	4,80	4,90	5,30	5,40	5,50	5,60
150	3,00	3,20	3,60	3,80	4,30	4,35	4,30	4,35	5,00	5,10	5,30	5,40
175	2,80	2,90	3,40	3,45	3,90	3,95	3,90	3,95	4,50	4,60	5,00	5,10
200	2,70	2,75	3,20	3,20	3,70	3,70	3,70	3,70	4,00	4,10	4,50	4,60

Portées admissibles sous l'action des charges ascendantes (en mètre)

Charges ascendantes en daN	Épaisseur de l'isolant en mm											
	40		60		80		100		120		150	
	2 appuis	3 appuis	2 appuis	3 appuis	2 appuis	3 appuis	2 appuis	3 appuis	2 appuis	3 appuis	2 appuis	3 appuis
50	4,90	4,80	5,40	5,40	6,00	6,00	6,00	6,00	6,00	6,00	6,00	6,00
75	4,90	4,00	5,40	5,10	5,50	6,00	5,50	6,00	5,50	6,00	5,50	6,00
100	4,60	3,30	4,50	4,40	4,50	5,20	4,50	5,20	4,50	5,20	4,50	5,20
125	4,10	2,90	4,10	3,90	4,10	5,20	4,10	5,20	4,10	5,20	4,10	5,20
150	3,70	2,60	3,60	3,40	3,60	3,40	3,60	3,40	3,60	3,40	3,60	3,40
175	3,40	2,40	3,35	2,90	3,35	2,90	3,35	2,90	3,35	2,90	3,35	2,90
200	3,20	2,20	3,10	2,50	3,10	2,55	3,10	2,55	3,10	2,55	3,10	2,55

Ces tableaux tiennent compte du poids propre des plaques. Les charges correspondent aux charges climatiques normales ou aux charges d'exploitation non pondérées.

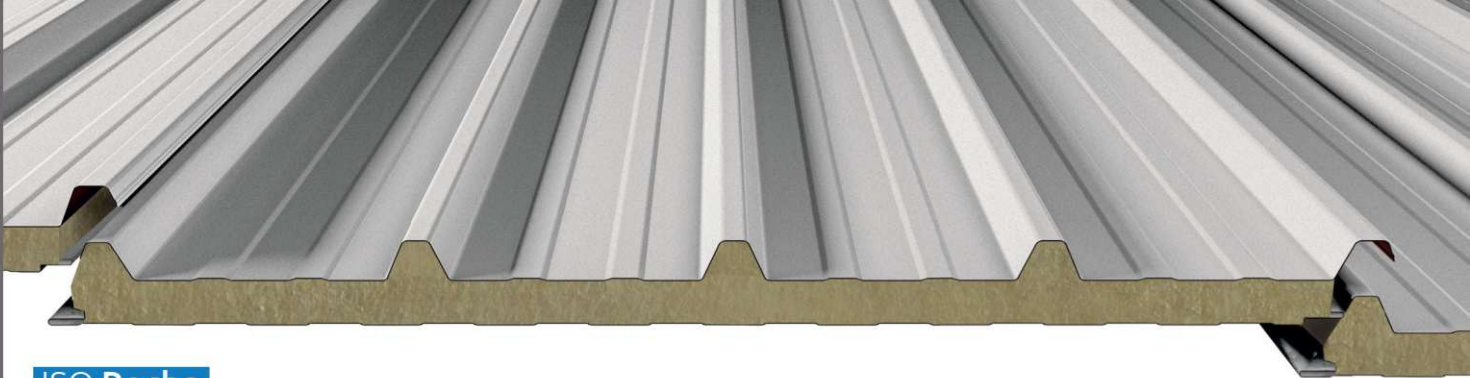

ISO Roche

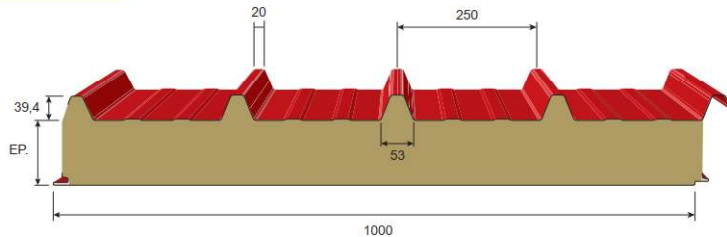

Option acoustique



Parement extérieur

Tôle d'acier galvanisé prélaqué d'épaisseur 0,50 ou 0,63 mm
Revêtement polyester 25 µ (autre sur consultation).

- Aucun dégagement de fumées toxiques et CO₂
- Sans CFC et non hydrophile
- Conductivité thermique : 0,040 W/m.K

Plafond acier perforé acoustique (option)

- Tôle d'acier galvanisé prélaqué d'épaisseur : 0,63 mm
- Sous-face perforée à 23%
- Voile de verre intérieur
- Performances acoustiques

Caractéristiques

- Largeur utile : 1 m
- Longueur sur mesure : 2 à 13 m
- Emboîtement longitudinal : rainuré-bouveté
- Sans pont thermique
- Pré-démoussage : 100 à 300 mm par trait de scie.
- Réaction au feu : A2, s1, d0

Isolant

- Laine de roche haute densité 100 kg/m³
- Épaisseur : 50 à 200 mm
- Fibre orientée verticalement
- Incombustible, réaction au feu : M0

Parement intérieur

Plafond acier

- Tôle d'acier galvanisé prélaqué d'épaisseur 0,40 ou 0,50 mm
- Revêtement polyester 15 µ
- Coloris : blanc gris

Poids et caractéristiques d'isolation thermique

Épaisseur de l'isolant en mm	Poids du panneau isolant LDR en kg/m ²	Résistance thermique R en m ² .K/W	Transmission thermique Uc en W/m ² .K
50	16,00	1,39	0,72
60	17,00	1,64	0,61
80	19,00	2,13	0,47
100	21,00	2,63	0,38
120	23,00	3,13	0,32
150	26,00	4,00	0,25
200	31,00	5,26	0,19

Portées admissibles sous l'action des charges descendantes (en mètre)

Charges descendantes en daN	Épaisseur de l'isolant en mm											
	50		60		80		100		120		150	
	2 appuis	3 appuis	2 appuis	3 appuis	2 appuis	3 appuis	2 appuis	3 appuis	2 appuis	3 appuis	2 appuis	3 appuis
50	4,00	4,30	4,20	4,40	4,50	4,50	5,00	5,00	5,00	5,00	5,00	5,00
75	4,00	4,25	4,15	4,35	4,50	4,50	5,00	5,00	5,00	5,00	5,00	5,00
100	3,50	3,65	3,70	3,80	4,05	4,05	4,35	4,40	4,40	4,00	4,40	4,00
125	3,15	3,25	3,30	3,40	3,60	3,60	3,90	3,95	4,05	3,85	4,05	3,85
150	2,85	3,00	3,00	3,10	3,30	3,30	3,55	3,60	3,65	3,65	3,65	3,65
175	2,65	2,75	2,80	2,85	3,05	3,05	3,25	3,35	3,40	3,40	3,40	3,40
200	2,50	2,60	2,60	2,70	2,85	2,85	3,05	3,10	3,20	3,20	3,20	3,20

Portées admissibles sous l'action des charges ascendantes (en mètre)

Charges ascendantes en daN	Épaisseur de l'isolant en mm											
	50		60		80		100		120		150	
	2 appuis	3 appuis	2 appuis	3 appuis	2 appuis	3 appuis	2 appuis	3 appuis	2 appuis	3 appuis	2 appuis	3 appuis
50	4,90	4,80	5,40	5,40	6,00	6,00	6,00	6,00	6,00	6,00	6,00	6,00
75	4,90	4,00	5,40	5,10	5,50	6,00	5,50	6,00	5,50	6,00	5,50	6,00
100	4,60	3,30	4,50	4,40	4,50	5,20	4,50	5,20	4,50	5,20	4,50	5,20
125	4,10	2,90	4,10	3,90	4,10	5,20	4,10	5,20	4,10	5,20	4,10	5,20
150	3,70	2,60	3,60	3,40	3,60	3,40	3,60	3,40	3,60	3,40	3,60	3,40
175	3,40	2,40	3,35	2,90	3,35	2,90	3,35	2,90	3,35	2,90	3,35	2,90
200	3,20	2,20	3,10	2,50	3,10	2,55	3,10	2,55	3,10	2,55	3,10	2,55

Ces tableaux tiennent compte du poids propre des plaques. Les charges correspondent aux charges climatiques normales ou aux charges d'exploitation non pondérées.

ISO PANEL 3-500T

Le Loracier ISO PANEL 3-500 est un panneau sandwich de toiture à trois nervures, conçu pour offrir une solution fiable, esthétique et économique pour de nombreuses applications dans le bâtiment industriel, commercial ou tertiaire.

Grâce à sa conception optimisée, il garantit une excellente résistance mécanique tout en assurant une finition visuelle soignée. Sa structure linéaire crée un rythme harmonieux sur la toiture et participe à l'identité architecturale du bâtiment.

Pensé pour allier performance et maîtrise des coûts, le Loracier ISO PANEL 3-500 constitue une solution particulièrement compétitive et accessible, idéale pour les projets où robustesse et esthétique doivent rester économiquement optimisées.

Ses trois nervures régulièrement espacées structurent la surface du panneau et apportent un rendu visuel équilibré et moderne, transformant la toiture en un véritable élément architectural.



Épaisseurs disponibles

40 - 60 - 80 - 100 mm.

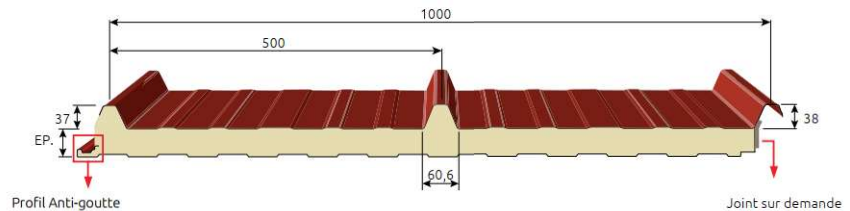

Poids et caractéristiques d'isolation thermique

Épaisseur de l'isolant en mm	Poids du panneau en kg/m ²	Résistance thermique R en m ² .K/W	Transmission thermique Uc en W/m ² .K
	Isolant PIR	Isolant PIR $\lambda = 0,023$	Isolant PIR
40	7,53	1,82	0,55
60	8,28	2,70	0,37
80	9,02	3,57	0,28
100	9,76	4,55	0,22

Option :

Disponible en vitrorésine pour un usage agricole.

Portées admissibles sous l'action des charges descendantes (en mètre)

Charges descendantes en daN	Épaisseur de l'isolant en mm							
	40		60		80		100	
	2 appuis	3 appuis	2 appuis	3 appuis	2 appuis	3 appuis	2 appuis	3 appuis
50	3,00	3,00	4,00	4,00	4,50	4,50	4,50	4,50
75	3,10	3,10	4,00	4,00	4,50	4,50	4,50	4,50
100	2,70	2,70	3,50	3,50	4,25	4,25	4,50	4,50
125	2,30	2,30	3,00	3,00	3,90	3,90	4,50	4,50
150	2,20	2,20	2,75	2,75	3,50	3,50	4,00	4,50
175	2,00	2,00	2,50	2,50	3,25	3,25	3,75	3,75
200	1,80	1,80	2,20	2,20	3,00	3,00	3,50	3,50

Ces tableaux tiennent compte du poids propre des plaques. Les charges correspondent aux charges climatiques normales ou aux charges d'exploitation non pondérées.

Profil pour le parement interne du panneau

(à indiquer au moment de la commande)



Latté



Rainuré



Lisse

Exemple de réalisation :



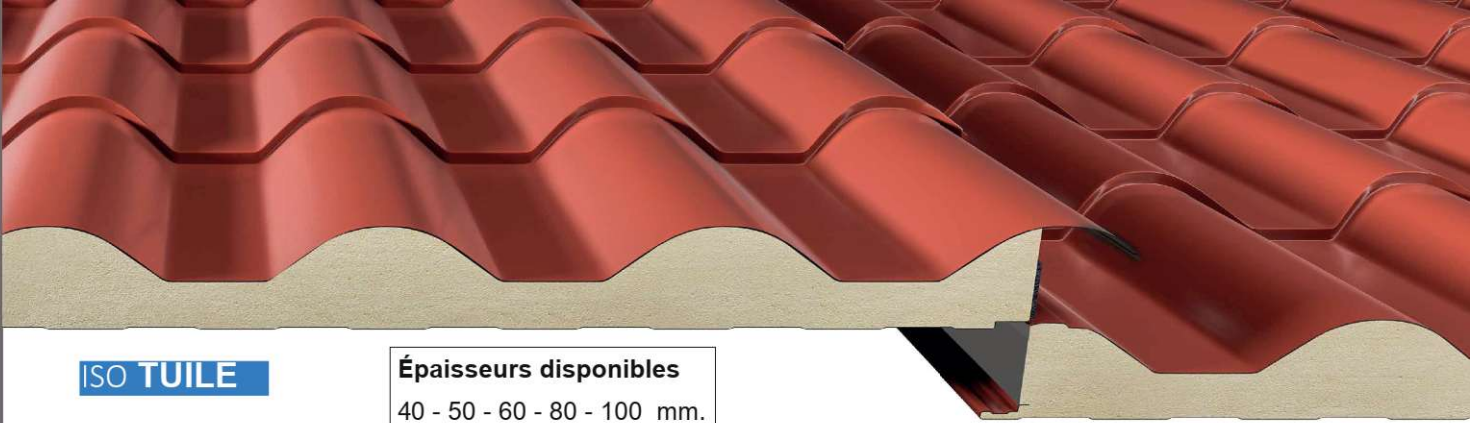

ISO TUILE

Épaisseurs disponibles

40 - 50 - 60 - 80 - 100 mm.

Panneau sandwich métallique avec isolant en mousse, utilisé dans les constructions civiles pour son esthétique et sa performance thermique. Il reproduit fidèlement l'aspect d'une toiture en tuiles traditionnelles. La longueur est déterminée par le module du dessin de la tuile, avec une dimension constante de 350 mm. D'autres matériaux et coloris disponibles sur demande. Grâce à son épaisseur spécifique, Iso Tuile® assure une excellente isolation thermique et répond aux contraintes environnementales.

Options

B-s2,d0

FM Approvals
Option FM APPROVED

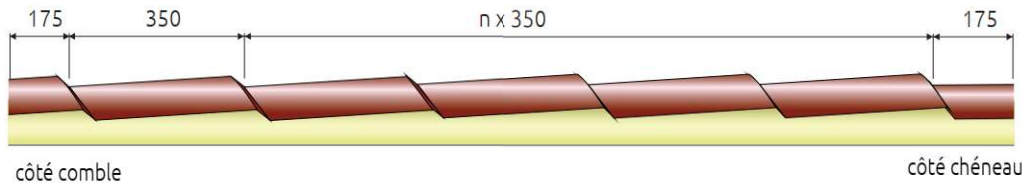

Profil pour le parement interne du panneau
(à indiquer au moment de la commande)

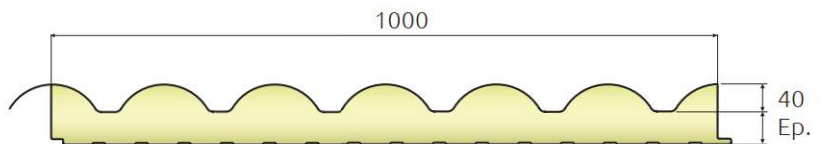

Latté



Rainuré



Lisse



Tuile de chevauchement

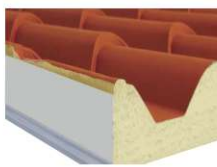

Emboîtement

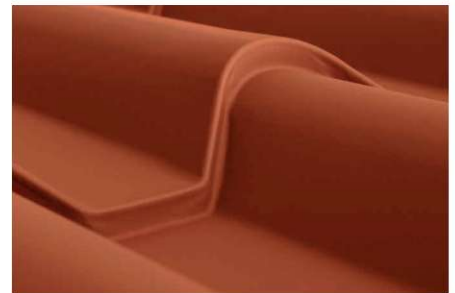

Moulure en forme de tuile

Poids et caractéristiques d'isolation thermique

Épaisseur de l'isolant en mm	Poids du panneau en kg/m ²	Résistance thermique R en m ² .K/W	Transmission thermique Uc en W/m ² .K
	Isolant PIR	Isolant PIR $\lambda = 0,023$	Isolant PIR
40	9,16	2,32	0,44
50	9,54	2,78	0,36
60	9,92	3,45	0,29
80	10,68	4,17	0,24
100	11,44	5,55	0,18
150	13,86	6,67	0,15

Portées admissibles sous l'action des charges descendantes (en mètre)



ÉPAISSEUR PANNEAU (mm)	P				
	1,5	2	2,5	3	3,5
30	271	190	108	47	41
40	339	249	156	82	58
50	406	307	202	117	86
60	472	366	250	153	111
80	607	487	345	224	178
100	715	597	440	305	250



ÉPAISSEUR PANNEAU (mm)	P				
	1,5	2	2,5	3	3,5
30	307	248	196	139	99
40	366	295	228	162	120
50	442	342	260	183	141
60	484	389	293	206	162
80	629	502	361	253	202
100	759	710	470	340	260

p = kg/m² uniformément distribué
Limite d'exercice : flèche 1/200 ℓ

ISO CT

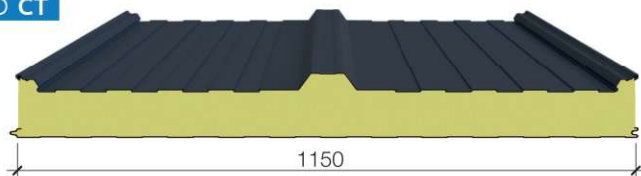

Description et domaines d'application

ISO CT est un panneau sandwich isolant, composé d'un parement extérieur en acier profilé avec une nervure centrale, d'une âme isolante en mousse polyuréthane ou polyisocyanurate, et d'un parement intérieur en acier faiblement nervuré. Un couvre-joint métallique clipsé entre les panneaux permet de masquer la jonction (les couvre-joints sont fournis avec les panneaux).

Ce système permet une pose indifférente, quel que soit le sens des vents de pluie dominants. Ce complexe garantit de très bonnes performances thermiques.

ISO CT est particulièrement adapté aux toitures chaudes et convient à tous les bâtiments industriels et agricoles, à faible ou moyenne hygrométrie.

Parement extérieur

- Tôle d'acier galvanisé prélaqué d'épaisseur 0,50 mm
- Revêtement polyester 25µ

Isolant

- Mousse en polyisocyanurate expansé, de densité nominale 40 kg/m³, disponible de 30 à 120 mm d'épaisseur
- Classement au feu : B, s1, d0 (M1).
- Conductivité thermique : 0,024W/m.K

Parement intérieur

- Tôle d'acier épaisseur galvanisé prélaqué 0,50 mm.
- Revêtement polyester 25 µ.
- Coloris blanc gris.

Joint en polyéthylène à cellules fermées de densité 33 kg/m³.

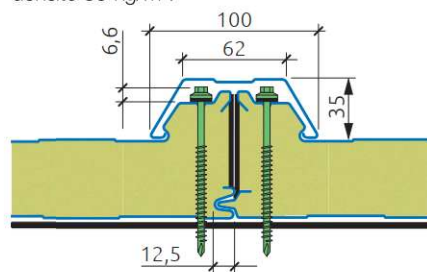

Poids et caractéristiques d'isolation thermique

Épaisseur de l'isolant en mm	Poids du panneau en kg/m ²	Résistance thermique R en m ² .K/W		Transmission thermique Uc en W/m ² .K	
		Isolant PUR λ = 0,026	Isolant PIR λ = 0,024	Isolant PUR	Isolant PIR
40	10,30	1,54	1,67	0,62	0,60
60	11,10	2,30	2,50	0,42	0,40
80	11,90	3,08	3,33	0,31	0,30
120	13,50	4,62	5,00	0,25	0,20

Portées admissibles sous l'action des charges descendantes (en mètre)

Charges descendantes en daN	Épaisseur de l'isolant en mm							
	40		60		80		120	
	2 appuis	3 appuis	2 appuis	3 appuis	2 appuis	3 appuis	2 appuis	3 appuis
50	3,80	4,30	4,40	4,90	6,40	6,00	6,40	6,00
75	3,30	3,80	3,90	4,40	5,50	5,50	5,50	5,50
100	2,90	3,30	3,50	3,90	4,90	5,10	4,90	5,10
125	2,60	3,00	3,20	3,60	4,40	4,60	4,40	4,60
150	2,40	2,70	3,00	3,30	4,10	4,30	4,10	4,30
175	2,20	2,50	2,80	3,10	3,80	4,00	3,80	4,00
200	2,10	2,30	2,70	2,90	3,50	3,60	3,50	3,60

Portées admissibles sous l'action des charges ascendantes (en mètre)

Charges ascendantes en daN	Épaisseur de l'isolant en mm							
	40		60		80		120	
	2 appuis	3 appuis	2 appuis	3 appuis	2 appuis	3 appuis	2 appuis	3 appuis
50	3,80	3,70	4,40	4,10	6,50	5,50	6,50	5,50
75	3,30	3,20	3,90	3,60	4,30	3,70	4,30	3,70
100	2,90	2,70	3,20	2,80	3,20	2,80	3,20	2,80
125	2,50	2,20	2,60	2,20	2,60	2,20	2,60	2,20
150	2,20	1,80	2,20	1,80	2,20	1,80	2,20	1,80
175	1,80	1,60	1,80	1,60	1,80	1,60	1,80	1,60
200	1,60	1,40	1,60	1,40	1,60	1,40	1,60	1,40

Ces tableaux tiennent compte du poids propre des plaques. Les charges correspondent aux charges climatiques normales ou aux charges d'exploitation non pondérées.

ISOPANEL AGRI

Panneau simple peau à âme isolante pour toiture agricole

Le panneau ISOPANEL Agri se distingue par sa finition intérieure allégée, réalisée à partir d'un support en fibre de verre, offrant une solution économique et adaptée aux besoins des bâtiments agricoles.

En raison de la nature souple de son parement intérieur, ce panneau nécessite une structure avec un espacement de pannes resserré, conformément aux recommandations techniques de mise en œuvre. Cette caractéristique permet d'assurer un support adéquat du panneau. En raison de cette flexibilité, le système d'assemblage entre panneaux ne comporte pas de dentelure façonnée.

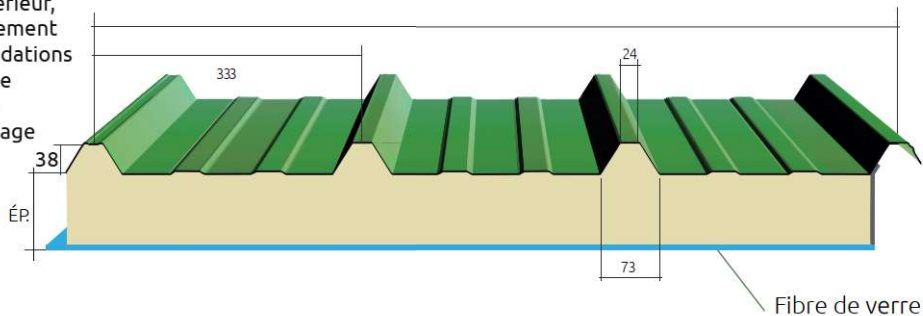

Épaisseurs disponibles
30 - 40 - 60 - 80 - 100 - 120 mm.

- ISOPANEL Agri est particulièrement recommandé pour :
- la réfection de toitures en plaques fibres-ciment type Eternit,
 - les toitures posées sur une semelle en maçonnerie,
 - le recouvrement direct de tuiles préfabriquées.

L'utilisation de ISOPANEL Agri est idéale lorsque la face intérieure de la toiture reste visible et qu'une solution simple peau est privilégiée.

Le parement extérieur nervuré à 4 ondes est fabriqué avec les mêmes matériaux et dans la même gamme de coloris que les autres panneaux de la gamme Loracier, assurant une harmonie esthétique et une performance durable. Le panneau est disponible dans des épaisseurs allant de 20 à 120 mm, selon les besoins thermiques du projet.

À noter : la face intérieure, du fait de sa composition, ne garantit pas une finition esthétique parfaite.

Poids et caractéristiques d'isolation thermique

Épaisseur de l'isolant en mm	Poids du panneau en kg/m ²	Transmission thermique Uc en W/m ² .K
	Isolant	Isolant
30	5,95	0,71
40	6,33	0,55
60	7,09	0,37
80	7,85	0,28
100	8,61	0,22
120	9,37	0,19

Propriétés statiques (kg/m²)



PRESSION

Face EXTERNE :
Acier zingué prélaqué
Face INTERNE :
Carton-feutre

Largeur efficace appui : 120 mm

ÉPAISSEUR TÔLE (mm)	ÉPAISSEUR										
	1	1,25	1,5	1,75	2	2,25	2,5	2,75	3	3,25	3,5
0,5	445	290	202	148	113	83	61				
0,6	536	343	239	176	133	100	73	54			
0,8	716	457	318	233	178	134	97	73	57	44	
1	896	581	397	292	223	168	122	91	70	56	

p = kg/m² uniformément distribué
Limite de flèche normale : 1/200 l

ISO JD

Le seul panneau au monde pour toits plats

Panneau sandwich isolant, doté d'un revêtement métallique durable et d'une mousse polyuréthane. Grâce à son système de joint innovant, il garantit une excellente étanchéité, élimine les ponts thermiques et facilite la pose. Idéal pour les constructions neuves ou la rénovation de toitures plates, ISO JD allie efficacité énergétique, gain de volume et simplicité de mise en œuvre.

Revêtement

Acier galvanisé
Face externe 0,6 mm
Face interne 0,5 mm
Finition prélaquée PVDF

Isolation

Mousse polyuréthane (PUR ou PIR)
Conductivité thermique $\lambda = 0,023 \text{ W/m}\cdot\text{K}$
Densité moyenne : $40 \text{ kg/m}^3 \pm 10 \%$

Avantage

Structure allégée
Pose simplifiée
Rénovation sans dépose préalable

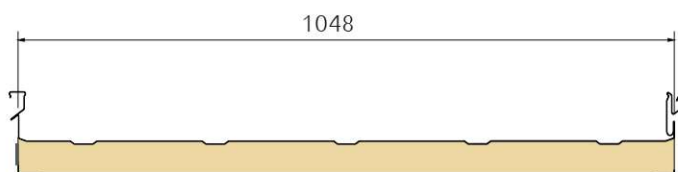

fixation supérieure

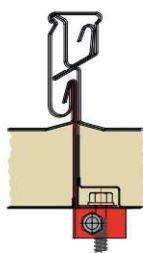

fixation frontale

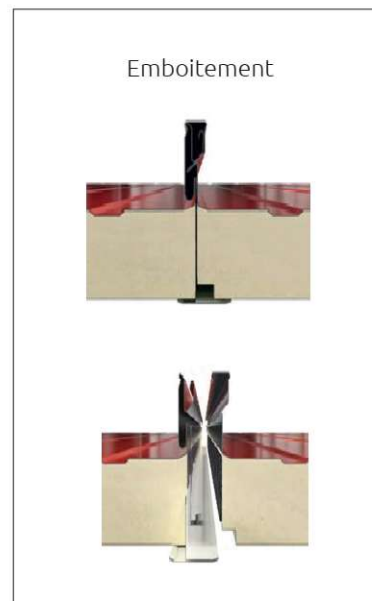
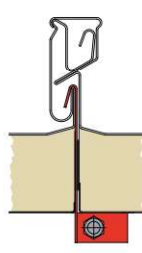

Emboitement

Épaisseurs disponibles
50 - 80 - 100 - 120 mm.

Poids et caractéristiques d'isolation thermique

Épaisseur de l'isolant en mm	Poids du panneau en kg/m ²	Résistance thermique R en m ² .K/W	Transmission thermique Uc en W/m ² .K
	Isolant PIR	Isolant PIR $\lambda = 0,023$	Isolant PIR
50	10,84	2,27	0,44
80	12,04	3,57	0,28
100	12,84	4,55	0,22
120	13,64	5,26	0,19

Portées admissibles sous l'action des charges descendantes (en mètre)

ÉPAISSEUR PANNEAU (mm)	P					
	1,5	2	2,5	3	3,5	4
50	260	195	155	105	75	-
80	415	315	255	205	155	120
100	520	390	315	260	215	170
120	625	470	380	310	265	220

$p = \text{kg/m}^2$
uniformément distribué
limite de flèche normale :
1/200 l

Plancher collaborant 55

Le plancher collaborant est un système mixte acier-béton conçu pour répondre aux exigences des constructions modernes. Son profil nervuré assure à la fois le rôle de coffrage porteur pendant la phase de bétonnage et d'armature de traction une fois le béton durci.

Ce procédé combine rapidité de pose, performances mécaniques et économies de mise en œuvre, aussi bien en construction neuve qu'en rénovation.

Épaisseurs disponibles

0,75 mm	9,30 Kg/m ²
0,88 mm	10,91 Kg/m ²
1,00 mm	12,40 Kg/m ²
1,20 mm	14,88 Kg/m ²

Normes et revêtements

Acier
NF EN 10346 / NF P34-310
Revêtements
Prélaquage NF EN 10169 / NF P 30-301

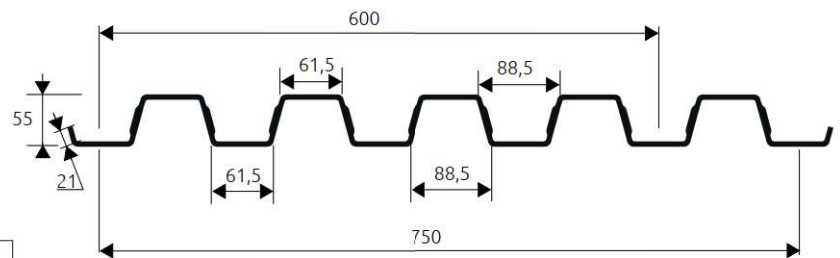

Longueurs de production

De 2000 à 12000 mm (hors ligne mini 500mm)

Portées admissible au coulage (en mètres) et consommation de béton

Epaisseur de la dalle (cm)	0,75 mm			Etais	1,00 mm			Etais	Consommation de béton	
	Travée simple	Sans étai			Travée simple	Sans étai			Litrage (l/m ²)	Poids de béton (daN/m ²)
		Travées doubles	Travées triples			Travées doubles	Travées triples			
10,5	2,56	2,89	2,93	2,58	3,15	3,59	3,63	3,15	78	194
11	2,52	2,84	2,88	2,53	3,11	3,53	3,57	3,09	83	206
12	2,45	2,76	2,79	2,43	3,02	3,42	3,46	2,98	93	231
13	2,39	2,68	2,71	2,34	2,95	3,32	3,36	2,87	103	256
15	2,27	2,55	2,57	2,19	2,81	3,15	3,19	2,69	123	306
17	2,17	2,43	2,46	2,06	2,69	3,00	3,04	2,53	143	356
20	2,04	2,29	2,31	1,90	2,54	2,83	2,86	2,34	173	431

Plancher collaborant 75

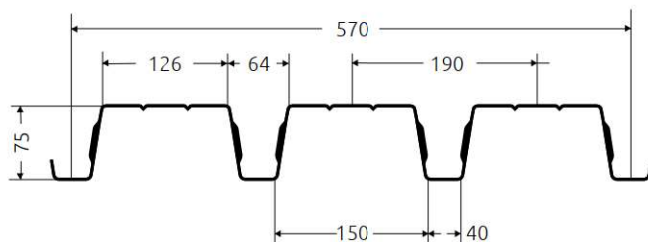

Les données techniques propres à chaque profil sont disponibles sur demande.

Autres profils : Nous consulter



PANNES Z

La panne Z est un profilé métallique formé à froid en forme de "Z", utilisé comme élément porteur secondaire dans les charpentes métalliques. Grâce à sa forme asymétrique, elle permet un chevauchement simple et efficace, facilitant la continuité entre pannes et améliorant la répartition des charges.

Idéale pour les bâtiments industriels, agricoles ou logistiques, la panne Z combine résistance mécanique, légèreté et facilité de mise en œuvre, notamment dans les toitures à pente. La panne Z est un profil en acier léger et facilité de mise en œuvre, notamment dans les toitures à pente.

Caractéristiques principales :

Profil en acier galvanisé à froid (S350GD + Z275 ou selon spécifications).

Hauteurs disponibles : Z140 à Z220 (autres dimensions sur demande).

Épaisseurs : de 1,5 à 3 mm selon les besoins de portée et de charge.

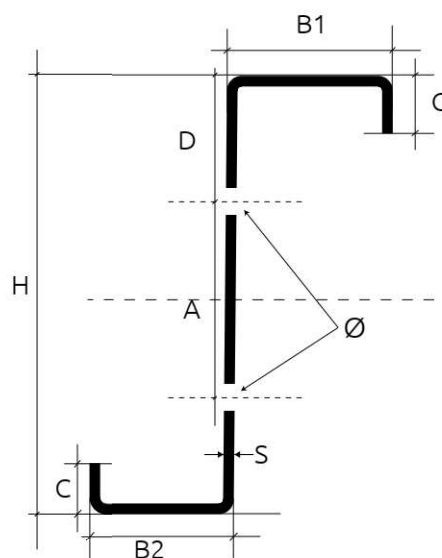

PANNES Sigma

La panne Sigma est un profilé métallique en forme de Σ (sigma), utilisé comme élément porteur secondaire dans les structures de bâtiments. Grâce à son profil nervuré optimisé, elle combine légèreté, résistance mécanique et facilité de mise en œuvre.

Idéale pour la pose de couvertures et bardages, la panne Sigma permet de franchir de grandes portées tout en réduisant le poids global de la charpente, contribuant ainsi à l'efficacité économique et à la rapidité de montage du bâtiment.

Caractéristiques principales :

Profil en acier formé à froid, galvanisé (épaisseur de 1,5mm à 2.5mm).

Forme Sigma assurant une excellente inertie et rigidité.

Disponible en différentes hauteurs (Z140 à Z230).

Longueur standard ou sur mesure, perforations en option selon plans de pose.

Utilisation en toiture (pannes) ou en façade (lisses de bardage).

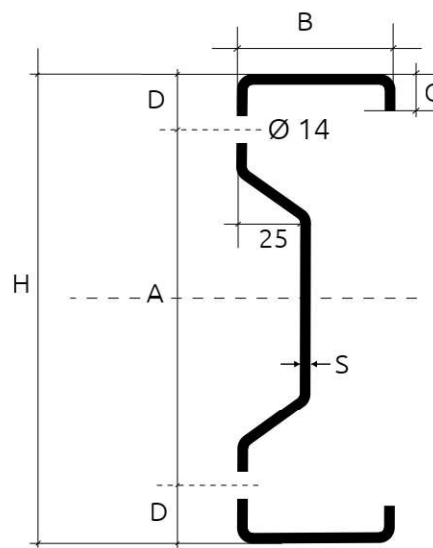

Adaptation fenêtre de toit pour couverture sèche ou isolée

Pente minimum d'installation de 7% (4°) suivant DTU 40.35

Pour fenêtre de toit exclusivement à rotation. Incompatible avec volet roulant. La fenêtre de toit n'est pas fournie avec le système d'adaptation.



Lanternaux pour toiture en bac sec ou isolée



Lanterneaux éclairants fixes



Lanterneaux éclairants ouvrants



Lanterneaux de désenfumage (ouverture par treuil mécanique)



Lanterneaux de désenfumage (ouverture par système pneumatique)

Le kit treuil mécanique



Le kit pneumatique



Voûte



Conçues selon vos dimensions et exigences, elles garantissent une installation parfaite et une excellente résistance aux intempéries. Idéales pour les bâtiments industriels, commerciaux ou agricoles, nos voûtes apportent lumière, ventilation et modernité à vos structures.



Réglementation - Surfaces obligatoires

Type bâtiment	Surface exutoire requise	Surface prise en compte
Industriel (Code Travail)	1/100 de la surface au sol	SGO (géométrique)
ERP < 1 000 m ²	1/200	SUE (utile)
ERP > 1 000 m ² / ICPE	1 à 2 % (bureau de contrôle)	Variable
Habitation	1 m ² mini (dès 300 m ² au sol)	SGO

SGO et **SUE** sont deux notions clés en désenfumage naturel (exutoires DENFC), définies dans les normes françaises (NF EN 12101-2) et réglementations. Voici leur signification exacte et la différence :





SGO (Surface Géométrique d'Ouverture)
Aussi appelée Av (surface géométrique).
C'est la surface brute d'ouverture mesurée au niveau du cadre (dormant) de l'exutoire ou de l'ouvrant.

SUE (Surface Utile d'Extraction)
Aussi appelée Aa (surface utile).

C'est la surface effective qui compte vraiment pour l'évacuation des fumées.

Obligatoire dès 300 m² – Compartimentage max 1 600 m² / 60 m de côté

Systèmes d'ouverture et de fermeture

	Système	Surface max / zone	Ouverture	Fermeture	Avantages principaux
	Treuil mécanique	1 DENFC	Treuil manuel	Treuil manuel	Simple – coût réduit
	CO ₂ Monozone	< 500 m ²	1 bouteille CO ₂	1 bouteille CO ₂	Longueur cuivre illimitée
	CO ₂ Bizone	> 500 m ²	2 bouteilles (50/50)	1 bouteille tous	Priorité désenfumage – aération possible
	Électrique Reflex/Compact	Illimité (lignes)	Électrovanne / moteur	Électrovanne / moteur	CMSI – pluie/vent – horloge – radio

Différentes options disponibles sur demandes :



Déclenchement du désenfumage



Capteur pluie et vent

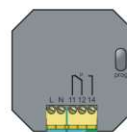

Module RADIO



Interrupteur pour aération
Commande d'accès toiture
Télécommande – Sans fil



Horloge de programmation



Barreaudage Galva ou laqué

POINTS INSTALLATION & SÉCURITÉ

Chevêtres obligatoires (> 500 × 700 mm) – DTU 40.35

Câble treuil 15 m visible - max 8 m masqué – max 3 coudes ≤ 110°

Résistance 1200 J capot fermé voir pour barreaudage

Le désenfumage bloque la fonction aération – réarmement obligatoire après essai



Bardage non isolé

BAC 4-25 B



BAC 6-25 B



BAC 5-35 B



PLATEAU 90-500

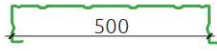

BAC 10 B



Disponible également en 70-450 et 90-400

Bardage (fixations apparentes ou cachées et finition à déterminer)

ISO PANEL B

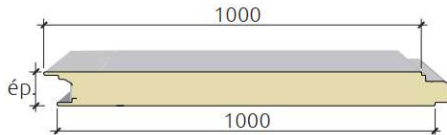

3 finitions extérieur possibles :

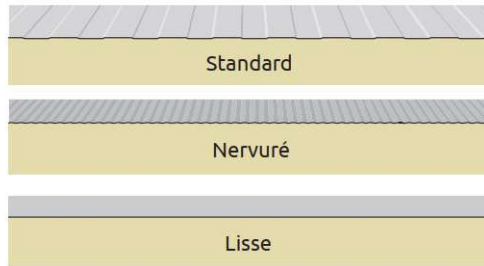

ISO ROCHE B

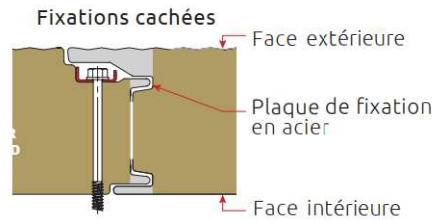
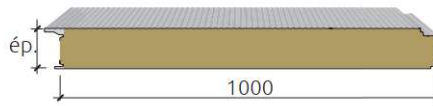
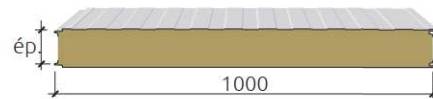

Option sous-face perforée pour ISO ROCHE

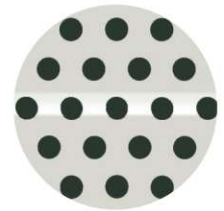

Couleur standard en face interne



RAL 9002

Bardage architectural

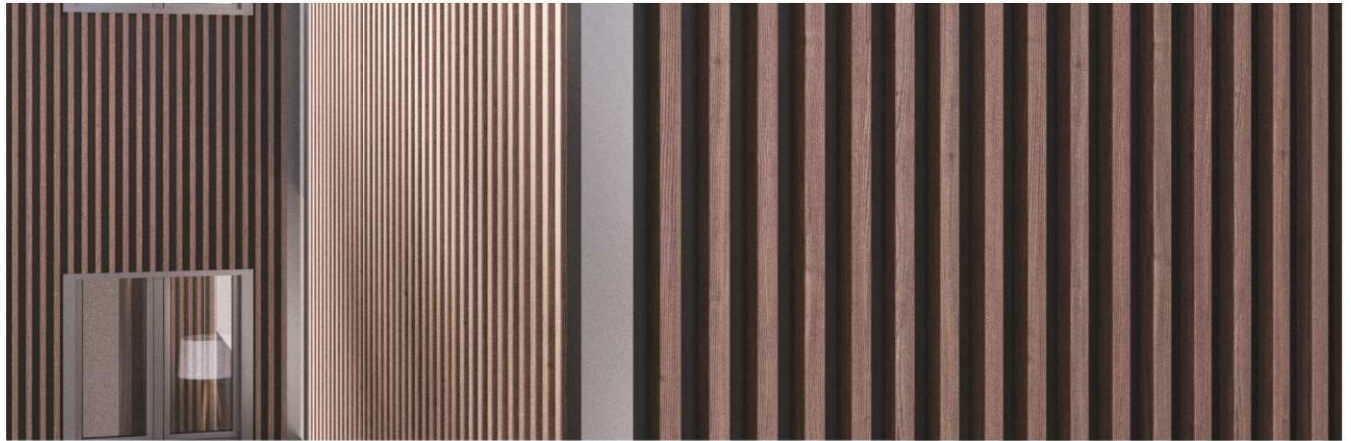

BAC WOOD

ISO STONE



ISO WOOD



BAC PLAN



BAC 5-35B**Pose verticale ou horizontale**

Les tôles nervurées 5-35B de Loracier sont spécialement conçues pour une application murale. Leur géométrie unique assure une performance supérieure par rapport aux profils de nervures de hauteur équivalente. Leur finition, qu'elle soit peinte ou galvanisée, offre une protection efficace contre la corrosion et les intempéries dans des conditions normales. La surface, lisse et légèrement brillante, apporte une touche esthétique supplémentaire.

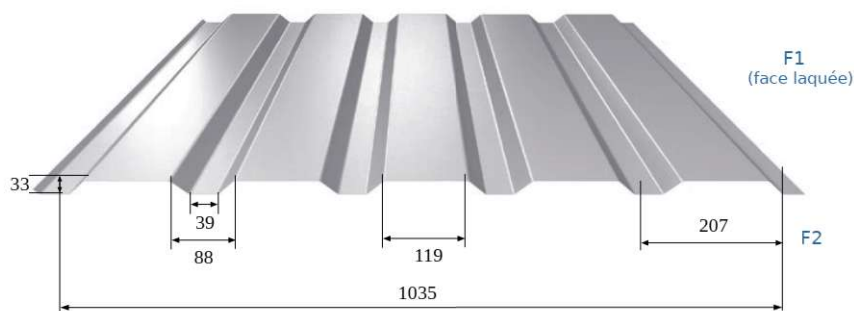
Épaisseurs disponibles0,63 mm 5,82Kg/m²0,75 mm 6,93 Kg/m²**Normes et revêtements**Acier
NF EN 10346 / NF P34-310Revêtements
Prélaquage NF EN 10169 / NF P 30-301
Voir Nuancier**Longueurs de production**

De 2000 à 12500 mm (hors ligne mini 500mm)

Charges admissibles (en daN/m²)

Portées (m)	PRESSION				DÉPRESSION			
	Ép. 0,63mm		Ép. 0,75 mm		Ép. 0,63mm		Ép. 0,75 mm	
	Travée simple Δ Δ	Travées doubles Δ Δ Δ	Travée simple Δ Δ	Travées doubles Δ Δ Δ	Travée simple Δ Δ	Travées doubles Δ Δ Δ	Travée simple Δ Δ	Travées doubles Δ Δ Δ
1,50	-	-	-	-	183	-	-	-
1,60	181	-	-	-	170	-	-	-
1,70	153	-	-	-	158	-	-	-
1,80	130	-	167	-	145	-	-	-
1,90	111	180	142	-	133	170	172	-
2,00	95	163	121	-	120	153	145	-
2,10	82	148	104	-	103	140	123	-
2,20	71	136	91	178	90	128	108	169
2,30	63	124	79	165	79	118	94	156
2,40	54	116	70	153	69	109	81	145
2,50	-	108	62	139	60	101	71	136
2,60	-	99	54	126	51	95	64	126
2,70	-	88	46	117	-	88	56	118
2,80	-	76	-	107	-	82	48	111
2,90	-	71	-	97	-	76	-	103
3,00	-	66	-	82	-	72	-	96
3,10	-	61	-	73	-	67	-	89
3,20	-	56	-	68	-	63	-	81
3,30	-	51	-	63	-	59	-	74
3,40	-	-	-	58	-	54	-	68
3,50	-	-	-	53	-	50	-	61
3,60	-	-	-	49	-	-	-	55
3,70	-	-	-	-	-	-	-	48

BAC 4-25B

Les tôles nervurées 4-25 de Loracier sont spécialement conçues pour une application murale. Leur géométrie unique assure une performance supérieure par rapport aux profils de nervures de hauteur équivalente. Leur finition, qu'elle soit peinte ou galvanisée, offre une protection efficace contre la corrosion et les intempéries dans des conditions normales. La surface, lisse et légèrement brillante, apporte une touche esthétique supplémentaire.

Épaisseurs disponibles

0,63 mm 5,65Kg/m²

0,75 mm 6,70 Kg/m²

Normes et revêtements

Acier
NF EN 10346 / NF P34-310

Revêtements
Prélaquage NF EN 10169 / NF P 30-301
Voir Nuancier

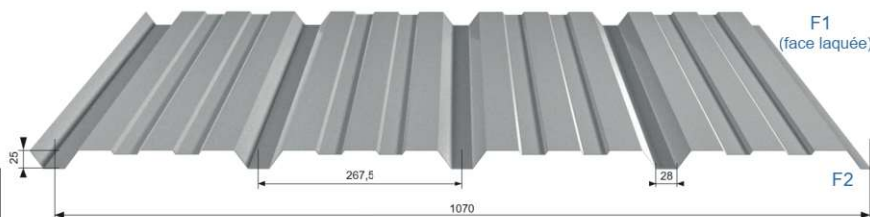

Longueurs de production

De 2000 à 12500 mm (hors ligne mini 500mm)

Charges admissibles (en daN/m²)

Portées (m)	PRESSION				DÉPRESSION			
	Ép. 0,63mm		Ép. 0,75 mm		Ép. 0,63mm		Ép. 0,75 mm	
	Travée simple Δ - Δ	Travées doubles Δ Δ Δ	Travée simple Δ - Δ	Travées doubles Δ Δ Δ	Travée simple Δ - Δ	Travées doubles Δ Δ Δ	Travée simple Δ - Δ	Travées doubles Δ Δ Δ
1,40	194	-	-	-	-	-	-	-
1,50	163	-	-	-	156	-	170	-
1,60	139	-	188	-	131	-	146	-
1,70	120	191	152	-	111	228	127	-
1,80	104	170	125	-	95	192	111	-
1,90	88	153	103	203	80	163	99	213
2,00	75	138	90	175	68	140	82	184
2,10	64	125	79	152	58	121	69	161
2,20	55	114	70	133	50	105	59	141
2,30	48	101	62	117	43	92	50	125
2,40	42	89	56	103	37	82	43	111
2,50	-	79	50	91	-	73	37	98
2,60	-	71	45	80	-	65	-	86
2,70	-	63	41	71	-	58	-	76
2,80	-	57	-	63	-	53	-	67
2,90	-	52	-	56	-	48	-	60
3,00	-	47	-	50	-	43	-	54
3,10	-	42	-	45	-	39	-	48
3,20	-	-	-	41	-	-	-	43
3,30	-	-	-	37	-	-	-	39

BAC 6-25B

Pose verticale ou horizontale

Les tôles nervurées 6-25B de Loracier sont spécialement conçues pour une application murale. Leur géométrie unique assure une performance supérieure par rapport aux profils de nervures de hauteur équivalente. Leur finition, qu'elle soit peinte ou galvanisée, offre une protection efficace contre la corrosion et les intempéries dans des conditions normales. La surface, lisse et légèrement brillante, apporte une touche esthétique supplémentaire.

Épaisseurs disponibles
 0,63 mm 5,56Kg/m²
 0,75 mm 6,62 Kg/m²

Normes et revêtements
 Acier
 NF EN 10346 / NF P34-310
 Revêtements
 Prélaquage NF EN 10169 / NF P 30-301
 Voir Nuancier

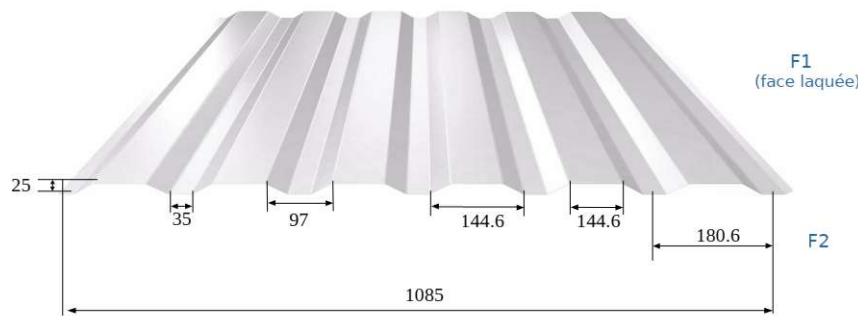

Longueurs de production
 De 2000 à 12500 mm (hors ligne mini 500mm)

Charges admissibles (en daN/m²)

Portées (m)	PRESSION				DÉPRESSION			
	Ép. 0,63mm		Ép. 0,75 mm		Ép. 0,63mm		Ép. 0,75 mm	
	Travée simple Δ Δ	Travées doubles Δ Δ Δ	Travée simple Δ Δ	Travées doubles Δ Δ Δ	Travée simple Δ Δ	Travées doubles Δ Δ Δ	Travée simple Δ Δ	Travées doubles Δ Δ Δ
1,60	140	211	167	252	123	199	146	237
1,80	103	167	123	199	94	156	112	186
2,00	79	133	94	159	74	125	88	149
2,20	60	109	72	129	58	103	69	122
2,40	45	90	54	107	45	86	54	102
2,50	40	82	47	98	41	79	48	94
2,70	-	71	-	84	-	62	-	74
3,00	-	52	-	62	-	45	-	53
3,20	-	43	-	52	-	37	-	44

BAC 10B

Les tôles nervurées 10B de Loracier sont spécialement conçues pour une application murale. Leur géométrie unique assure une performance supérieure par rapport aux profils de nervures de hauteur équivalente. Leur finition, qu'elle soit peinte ou galvanisée, offre une protection efficace contre la corrosion et les intempéries dans des conditions normales. La surface, lisse et légèrement brillante, apporte une touche esthétique supplémentaire.

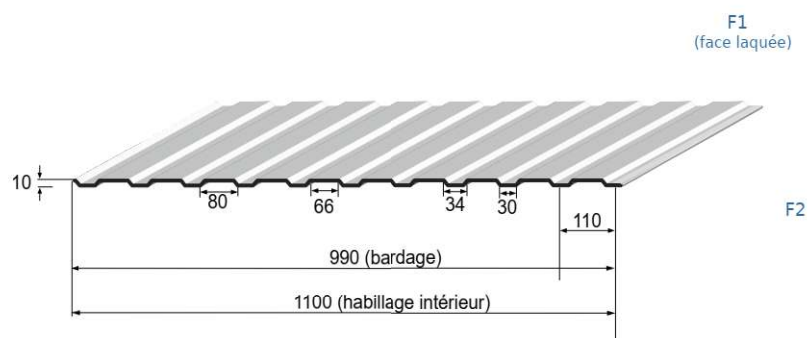
Épaisseurs disponibles0,63 mm 6,10 Kg/m²0,75 mm 7,26 Kg/m²**Normes et revêtements**Acier
NF EN 10346 / NF P34-310Revêtements
Prélaquage NF EN 10169 / NF P 30-301
Voir Nuancier**Longueurs de production**

De 2000 à 12500 mm (hors ligne mini 500mm)

Charges admissibles (en daN/m²)

Portées (m)	PRESSION				DÉPRESSION			
	Ép. 0,63mm		Ép. 0,75 mm		Ép. 0,63mm		Ép. 0,75 mm	
	Travée simple Δ Δ	Travées doubles Δ Δ Δ	Travée simple Δ Δ	Travées doubles Δ Δ Δ	Travée simple Δ Δ	Travées doubles Δ Δ Δ	Travée simple Δ Δ	Travées doubles Δ Δ Δ
1,40	100	-	120	-	67	-	80	-
1,50	77	116	92	-	56	78	66	-
1,60	65	94	77	112	48	67	57	80
1,70	56	77	67	93	41	58	48	69
1,80	48	65	58	77	36	50	43	60
1,90	43	56	51	67	31	43	37	52
2,00	-	49	45	59	-	38	32	46
2,10	-	43	-	52	-	34	-	41
2,20	-	-	-	46	-	-	-	37

ISO PANEL B

Ce panneau sandwich avec isolant en mousse de polyuréthane offre une isolation thermique optimale. Disponible en fixation invisible ou apparente, il peut être fourni dans la gamme de couleurs de notre nuancier (d'autres couleurs sur demande). Adapté à divers types de constructions, il combine performance et esthétique pour répondre à tous vos besoins.

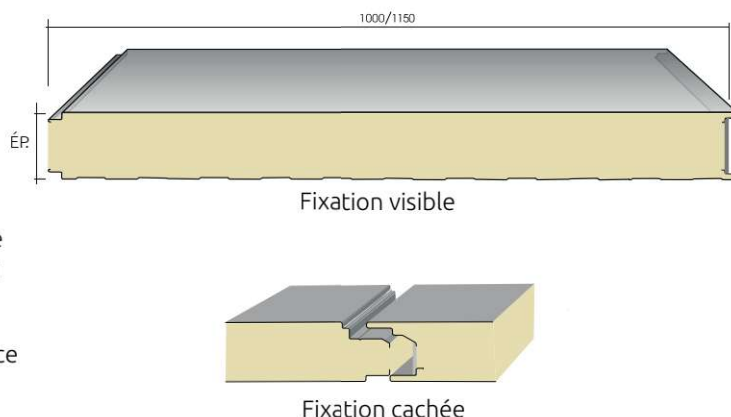

Normes et revêtements

Acier
NF EN 10346 / NF P34-310

Revêtements
Prélaquage NF EN 10169 / NF P 30-301
Voir Nuancier

Options :



Longueurs de production

De 2000 à 12500 mm (hors ligne mini 500mm)

Épaisseurs disponibles :

40 - 60 - 80 - 100 - 120 - 150 mm.

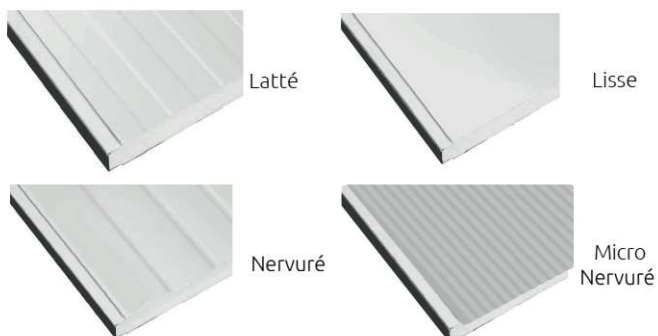

Parement extérieur

Tôle d'acier galvanisé prélaqué d'épaisseur 0,50 mm
Revêtement polyester 25 μ

Parements intérieur

Tôle d'acier épaisseur galvanisé prélaqué 0,50 mm
Revêtement polyester 15 μ
Coloris blanc gris.

Mousse

POLYISOCYANURATE expansé de densité nominale 43 kg/m³
Classement au feu : B, s2, d0.
Conductivité thermique : 0,023 W/m.K

Poids et caractéristiques d'isolation thermique

Épaisseur de l'isolant en mm	Poids du panneau en kg/m ²		Résistance thermique R en m ² .K/W		Transmission thermique U _c en W/m ² .K	
	Isolant PIR		Isolant PIR $\lambda = 0,023$		Isolant PIR	
40	8,93		1,82		0,55	
60	9,71		2,70		0,37	
80	10,49		3,57		0,28	
100	11,27		4,55		0,22	
120	12,05		5,26		0,19	
150	13,22		6,67		0,15	

Tableau de portées d'utilisation (en mètre)

Force de Pression en daN	Épaisseur de l'isolant en mm											
	40		60		80		100		120		150	
	2 appuis	3 appuis	2 appuis	3 appuis	2 appuis	3 appuis	2 appuis	3 appuis	2 appuis	3 appuis	2 appuis	3 appuis
50	4,00	4,00	5,00	5,00	6,00	5,50	6,00	6,00	6,00	6,00	6,00	6,00
75	3,70	3,30	4,20	4,00	4,80	4,50	5,50	5,00	6,00	5,50	6,00	6,00
100	2,80	2,50	3,50	3,50	4,10	4,00	4,50	4,50	5,00	4,90	5,50	5,20
125	2,70	2,00	3,20	3,00	3,80	3,50	4,10	3,90	4,50	4,30	5,10	4,60
150	2,00	1,70	2,80	2,50	3,40	3,20	3,70	3,50	4,00	3,80	4,60	4,20
175	1,70	1,60	2,50	2,75	3,20	2,90	3,50	3,30	3,60	3,50	4,30	3,80
200	1,70	1,50	2,20	2,00	2,90	2,50	3,20	3,00	3,50	3,20	4,00	3,60



ISO ROCHE B

Panneau de Bardage isolant

Alliez sécurité, confort et design avec notre panneau sandwich en laine de roche. Conçu pour garantir une protection au feu maximale ainsi qu'une isolation thermique et phonique de haut niveau, il s'adapte à tous vos projets grâce à ses fixations apparentes ou cachées.

Avec ses deux parements en acier et un large choix de couleurs disponibles selon notre nuancier (personnalisables sur demande), il combine performance technique et esthétique durable.

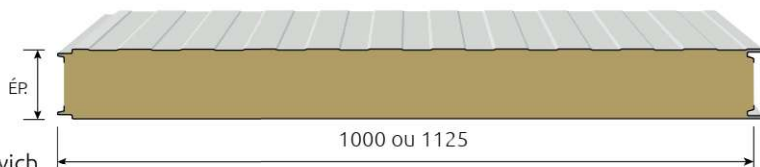

Fixation visible

Fixations cachées

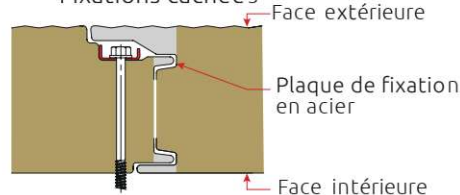

Normes et revêtements	
Acier	NF EN 10346 / NF P34-310
Revêtements	Prélaquage NF EN 10169 / NF P 30-301
	Voir Nuancier

Options :

A2-s1,d0

Longeurs de production
De 2000 à 12500 mm (hors ligne mini 500mm)

Épaisseurs disponibles :
50 - 60 - 80 - 100 - 120 - 150 - 200 - 240 mm.

Face intérieure

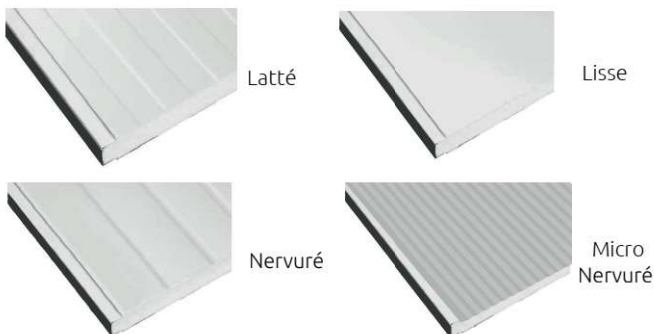

Parement extérieur

Tôle d'acier galvanisé prélaqué d'épaisseur 0,60 mm
Revêtement polyester 25 µ

Parements intérieurs

Tôle d'acier épaisseur galvanisé prélaqué 0,50 mm
Revêtement polyester 15 µ
Coloris blanc gris.

Laine de Roches

Haute densités 100 kg/m³
Classement au feu : A2, s1, d0.
Conductivité thermique : 0,023 W/m.K

Poids et caractéristiques d'isolation thermique

Épaisseur de l'isolant en mm	Poids du panneau en kg/m ²	Résistance thermique R en m ² .K/W	Transmission thermique Uc en W/m ² .K
50	14,60	1,39	0,72
60	15,60	1,64	0,61
80	17,60	2,13	0,47
100	19,60	2,63	0,38
120	21,60	3,13	0,32
150	24,60	4,00	0,25

Option «Sound»

Resistance au feu REI (en minutes)	Micro-perforation pour absorption acoustique et isolation phonique
EI 30	Isolation Acoustique 31 dB
EI 30	31 dB
EI 60	34 dB
EI 120	35 dB
EI 120	35 dB
EI 180	35 dB

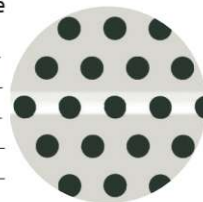

Autres épaisseurs : caractéristiques techniques disponibles sur demande.

Tableau de portées d'utilisation (en mètre)

Force de Pression en daN	Épaisseur de l'isolant en mm											
	50		60		80		100		120		150	
	2 appuis	3 appuis	2 appuis	3 appuis	2 appuis	3 appuis	2 appuis	3 appuis	2 appuis	3 appuis	2 appuis	3 appuis
50	3,50	3,50	4,00	4,00	4,50	4,50	5,00	5,00	5,50	5,50	6,00	6,00
75	3,20	3,50	3,50	4,00	4,00	4,25	4,50	4,80	4,90	5,00	5,00	5,20
100	2,50	2,80	2,95	3,00	3,50	3,60	4,00	4,75	4,30	4,30	4,50	4,50
125	2,00	2,30	2,50	2,60	2,75	3,00	3,50	3,75	3,80	3,80	4,10	4,10
150	1,85	1,70	2,00	2,00	2,50	2,80	2,80	3,00	3,50	3,00	3,60	3,60

Ces tableaux tiennent compte du poids propre des plaques. Les charges correspondent aux charges climatiques normales ou aux charges d'exploitation non pondérées.

ISO WOOD

Options :



B-s2,d0

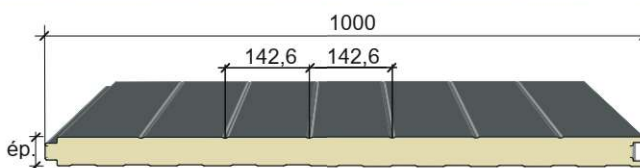

Panneau effet lambris

Le panneau Iso WOOD Lambris est un panneau sandwich pouvant être conçu avec une mousse polyuréthane (PUR) ou polyisocyanurate (PIR), offrant une excellente réaction au feu ainsi que des performances thermiques élevées. Idéal pour le bardage de façade, il permet de sublimer l'esthétique du bâtiment grâce à une finition bois. Son design et sa teinte rappellent un lambrisage réalisé avec des lattes de bois, apportant ainsi une touche authentique et chaleureuse.

Ce panneau est parfaitement adapté à la construction de nouvelles façades isolées et esthétiques, tout en étant une solution idéale pour la rénovation de bâtiments anciens.

Normes et revêtements

Acier
NF EN 10346 / NF P34-310

Revêtements
Prélaquage NF EN 10169 / NF P 30-301
Voir Nuancier

Longueurs de production

De 2000 à 12500 mm
(hors ligne mini 500mm)

Épaisseurs disponibles :

40 - 60 - 80 - 100 - 120 - 150 mm.

Coloris disponible :



Chêne clair



Bois foncé



Bois moyen



Bois clair



Noyer



Chêne foncé

Parement extérieur

Tôle d'acier galvanisé prélaqué d'épaisseur 0,40 mm
Revêtement polyester 25 µ

Parements intérieur

Tôle d'acier épaisseur galvanisé prélaqué 0,40 mm
Revêtement polyester 15 µ
Coloris blanc gris.

Mousse

POLYISOCYANURATE expansé de densité nominale 43 kg/m³
Classement au feu : B, s2, d0.
Conductivité thermique : 0,023 W/m.K

Finition disponible :



Latté



Nervuré



Lisse

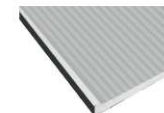

Micro nervuré

Poids et caractéristiques d'isolation thermique

Épaisseur de l'isolant en mm	Poids du panneau en kg/m²		Résistance thermique R en m².K/W		Transmission thermique Uc en W/m².K	
	Isolant PIR		Isolant PIR λ = 0,023		Isolant PIR	
40	7,33		1,82		0,55	
60	8,07		2,70		0,37	
80	8,81		3,57		0,28	
100	9,55		4,55		0,22	
120	10,29		5,26		0,19	
150	11,40		6,67		0,15	

Tableau de portées d'utilisation (en mètre)

Force de Pression en daN	Épaisseur de l'isolant en mm											
	40		60		80		100		120		150	
	2 appuis	3 appuis	2 appuis	3 appuis	2 appuis	3 appuis	2 appuis	3 appuis	2 appuis	3 appuis	2 appuis	3 appuis
50	4,00	4,00	5,00	5,00	6,00	5,50	6,00	6,00	6,00	6,00	6,00	6,00
75	3,70	3,30	4,20	4,00	4,80	4,50	5,50	5,00	6,00	5,50	6,00	6,00
100	2,80	2,50	3,50	3,50	4,10	4,00	4,50	4,50	5,00	4,90	5,50	5,20
125	2,70	2,00	3,20	3,00	3,80	3,50	4,10	3,90	4,50	4,30	5,10	4,60
150	2,00	1,70	2,80	2,50	3,40	3,20	3,70	3,50	4,00	3,80	4,60	4,20
175	1,70	1,60	2,50	2,75	3,20	2,90	3,50	3,30	3,60	3,50	4,30	3,80
200	1,70	1,50	2,20	2,00	2,90	2,50	3,20	3,00	3,50	3,20	4,00	3,60

Ces tableaux tiennent compte du poids propre des plaques. Les charges correspondent aux charges climatiques normales ou aux charges d'exploitation non pondérées.



BAC WOOD

L'élégance du bois, la performance du métal

Bac Wood allie esthétique et performance en recréant l'aspect authentique du bois avec un effet claire-voie saisissant. Grâce à ses nervures calquées sur les dimensions standards des tasseaux en bois (36x36), il offre un rendu naturel et structuré.

avec un large choix de finitions bois pour s'adapter à tous les styles architecturaux. Les textures réalistes et le traitement noir mat du fond des nervures accentuent l'illusion du bois massif.

Facile et rapide à poser, Bac Wood conserve tous les avantages d'un bardage métallique : robustesse, durabilité et absence d'entretien, tout en offrant l'élégance et la chaleur du bois naturel.



Translucide 2mm
compatible sur demande

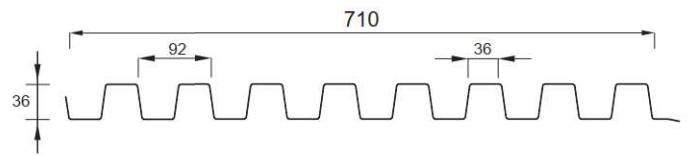

Exemple de réalisation en Bac WOOD mini



BAC WOOD mini

Ce format 20x20 cm, à la fois compact et moderne, complète idéalement notre gamme de bardages muraux en acier. Conçu pour s'adapter aussi bien aux espaces intérieurs qu'extérieurs, il offre une grande flexibilité de pose : en frise, en panneau décoratif ou en habillage complet. Sa petite taille permet des compositions graphiques originales tout en conservant la robustesse et la résistance aux intempéries propres à l'acier. Une solution élégante, durable et facile à entretenir pour valoriser chaque mur, du salon à la façade

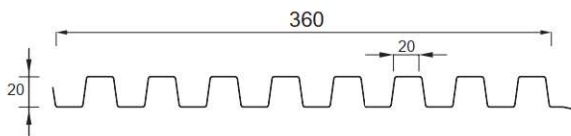

BAC PLAN

Apportez une touche d'originalité et d'élégance à vos façades avec nos lames de bardage au design unique. Conçues pour sublimer l'esthétique des bâtiments, elles se distinguent par leurs formes spécifiques et innovantes, offrant une signature architecturale remarquable.

Épaisseurs disponibles

1,00 mm	11,70 Kg/m ²
1,20 mm	14,70 Kg/m ²

Normes et revêtements

Acier
NF EN 10346 / NF P34-310

Revêtements
Prélaquage NF EN 10169 / NF P 30-301
Voir Nuancier

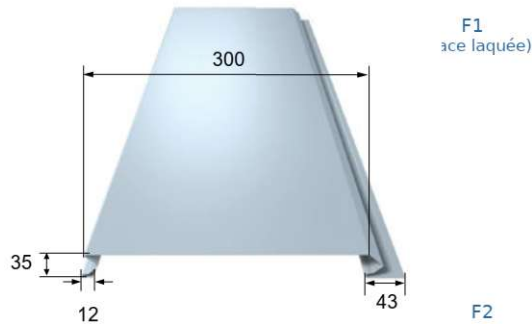

Longueurs de production

De 2000 à 4000 mm (hors ligne mini 500mm)

Charges admissibles (en daN/m²)

Portées (m)	PRESSION Ép. 1,00 mm		DÉPRESSION Ép. 1,20 mm	
	Travée simple Δ Δ	Travées doubles Δ Δ Δ	Travée simple Δ Δ	Travées doubles Δ Δ Δ
1,50	400	514	152	109
1,60	342	457	153	111
1,70	296	410	153	111
1,80	258	369	153	111
1,90	227	334	151	110
2,00	202	304	149	109
2,10	180	277	147	107
2,20	161	254	144	106
2,30	145	234	142	104
2,40	132	216	139	102
2,50	120	200	136	100



ISO STONE

Le panneau en grès cérame

Dans un contexte où les exigences en matière de design architectural, durabilité et performance énergétique sont en constante évolution, LORACIER propose ISO STONE : un panneau sandwich de bardage haut de gamme, intégrant une finition en grès cérame de haute qualité, pensée pour allier esthétique contemporaine et efficacité technique.

Le panneau ISO STONE repose sur une âme isolante performante, à choisir dans la gamme de supports existants.

Support en mousse (PUR / PIR)

Haute performance thermique ($\lambda \approx 0,022 \text{ W/m}\cdot\text{K}$)
 Épaisseurs disponibles : 40 à 120 mm
 Idéal pour les projets à forte isolation

Support en laine de roche

Excellente résistance au feu (classification A)
 Isolation acoustique renforcée
 Épaisseurs : 50 à 200 mm
 Préconisé pour les ERP ou bâtiments sensibles

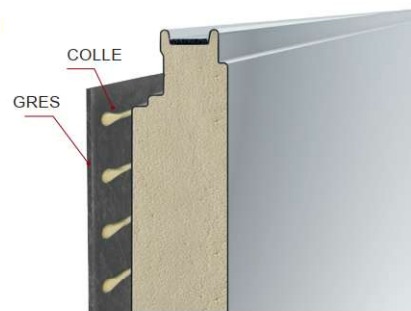

Le choix du panneau support et de son épaisseur est défini selon les contraintes thermiques, acoustiques et réglementaires du projet

Caractéristiques Générales

Finition extérieure : Dalles en grès cérame
 Dimensions jusqu'à : 1000 x 3000 mm
 Applications : Façades de bâtiments tertiaires, industriels ou résidentiels haut de gamme, intérieurs décoratifs
 Fabrication personnalisée : selon les spécifications architecturales



Fixation cachée joint

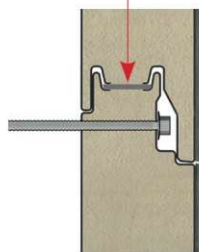

Mise en œuvre
 Pose sur structure secondaire métallique ou ossature porteuse
 Fixation invisible ou visible selon choix esthétique
 Compatible avec systèmes de façade ventilée ou fixée en plein

Contact et Études personnalisées
 Les équipes de LUX TÔLES vous accompagnent pour :
 Le dimensionnement de votre bardage ISO STONE
 Le choix du panneau sandwichs isolant adapté
 Un suivi technique du projet jusqu'à la livraison

Conçu pour répondre aux exigences les plus strictes du bâtiment industriel et tertiaire, le plateau de bardage est un support métallique nervuré qui constitue la base idéale pour la réalisation de façades isolées. Fabriqué en acier galvanisé laqué, il combine résistance mécanique, durabilité et facilité de pose.

Grâce à sa géométrie optimisée, il permet une fixation efficace de l'isolant thermique (laine de roche, laine de verre, polyuréthane, etc.) et des parements extérieurs (profilé de bardage, cassette, panneau sandwich...). Disponible en plusieurs longueurs, épaisseurs et hauteurs d'onde, le plateau de bardage s'adapte à tous les projets, qu'ils soient neufs ou en rénovation.

PLATEAU 70-450

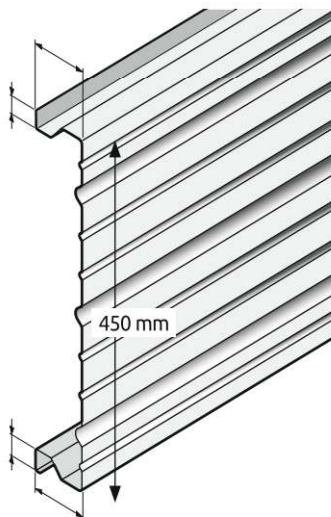

- Épaisseurs : 0,75 et 1 mm
- Acier galvanisé ou acier galvanisé laqué monocouche 15 μ blanc 901
- Largeur utile : 0,45 m
- Disponible avec une perforation de 15% sur demande
- Longueur sur mesure : 2,5 à 12 m

Version acoustique sur demande (perforé)

PLATEAU 90-400

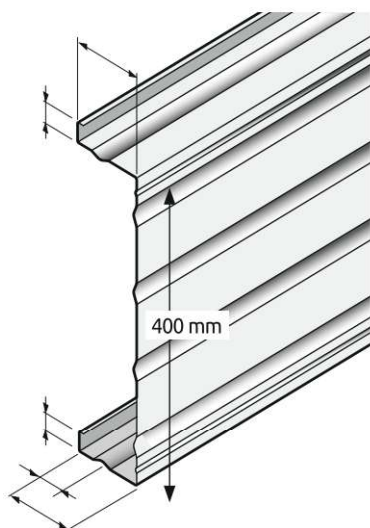

- Épaisseurs : 0,75 et 1 mm
- Acier galvanisé ou acier galvanisé laqué monocouche 15 μ blanc 901
- Largeur utile : 0,4 m
- Disponible avec une perforation de 15% sur demande
- Longueur sur mesure : 2,5 à 12 m

Version acoustique sur demande (perforé)

PLATEAU 90-500

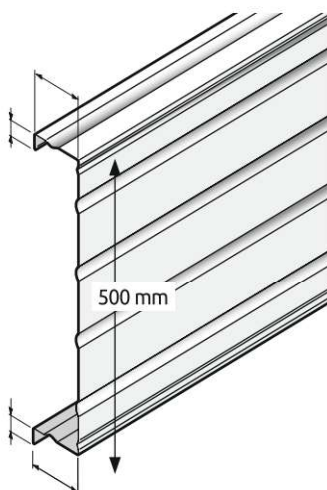

- Épaisseurs : 0,75 et 1 mm
- Acier galvanisé ou acier galvanisé laqué monocouche 15 μ blanc 901
- Largeur utile : 0,5 m
- Disponible avec une perforation de 15% sur demande
- Longueur sur mesure : 2,5 à 12 m

Version acoustique sur demande (perforé)



Palissade L'alliance du design et de la performance

La palissade ISO WOOD associe l'esthétique chaleureuse du bois à la robustesse du panneau sandwich. Une solution idéale pour vos clôtures, séparations et aménagements extérieurs, alliant design, durabilité et facilité d'entretien.

Adaptée aussi bien aux projets résidentiels qu'aux aménagements professionnels, elle apporte une touche élégante et contemporaine à tous les environnements.

Les panneaux peuvent être **produits sur mesure**, avec des longueurs comprises entre **2 et 4 mètres**, pour s'adapter parfaitement à chaque configuration de projet.

Des finitions pour tous les styles

Avec nos panneaux, personnalisez votre palissade selon vos envies !

Nos différentes finitions offrent un rendu unique et s'adaptent à tous les univers, du plus naturel au plus moderne :

Latté – L'élégance d'un revêtement raffiné, aux lignes harmonieuses et soignées.

Lambris – L'authenticité d'un bardage bois traditionnel, chaleureux et intemporel.

Lisse – La sobriété d'une surface épurée, parfaite pour les architectures contemporaines.

Micronervuré – Une texture subtile qui capte la lumière et renforce le caractère du panneau.

Un design personnalisable recto-verso !

Chaque face peut être réalisée dans un coloris différent, pour une harmonie parfaite à l'extérieur comme à l'intérieur.

Quelle que soit la combinaison choisie, notre panneau de palissade allie esthétique, robustesse et longévité, pour sublimer vos extérieurs durablement.

Coloris disponible :



Poteaux

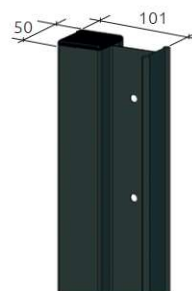

Longueurs disponible

2600 mm
3000 mm
3600 mm

Couleurs disponible

7016
6005
autres RAL sur demande

Alliage d'aluminium à haute limite élastique.

Longueurs des panneaux

De 2000 à 4000 mm

Finition disponible :



Caractéristiques communes aux accessoires ci-dessous :
acier galvanisé Z 275 (275 g/m²), revêtement prélaqué 25µ, longueur 2,10 m / 2,00 m utile (recouvrement 0,10 m).

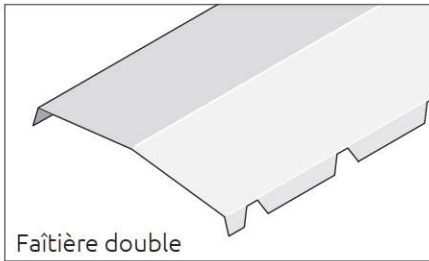

Faîtière double

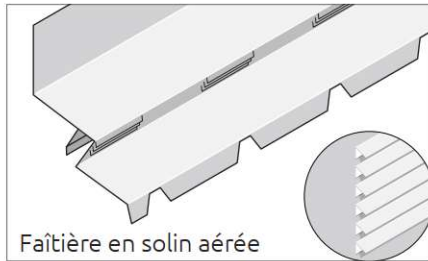

Faîtière en solin aérée

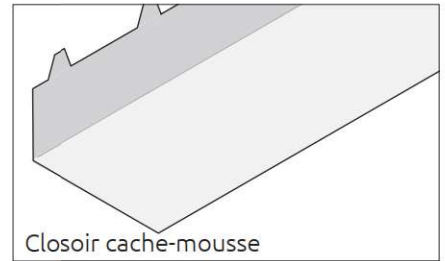

Closoir cache-mousse

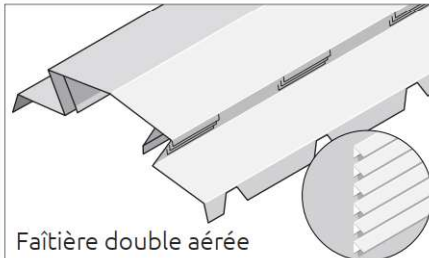

Faîtière double aérée

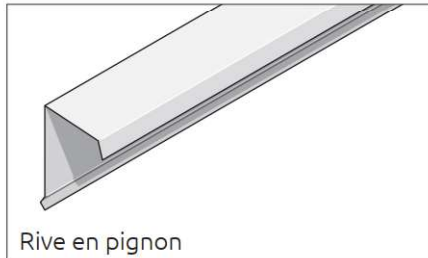

Rive en pignon

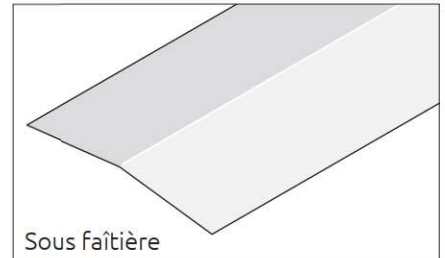

Sous faîtière



Demi-faîtière à boudin

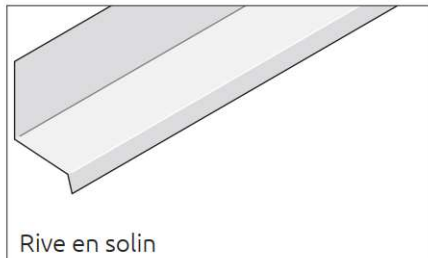

Rive en solin

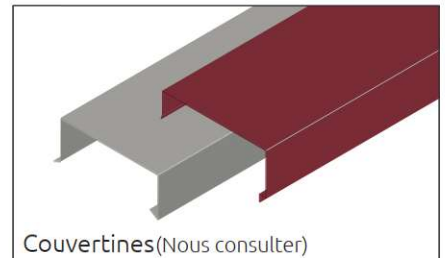

Couvertines (Nous consulter)

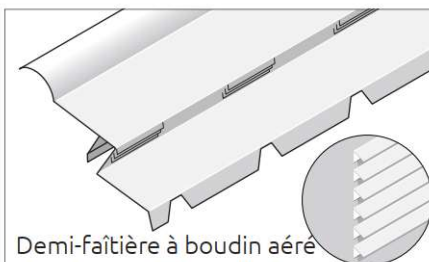

Demi-faîtière à boudin aéré

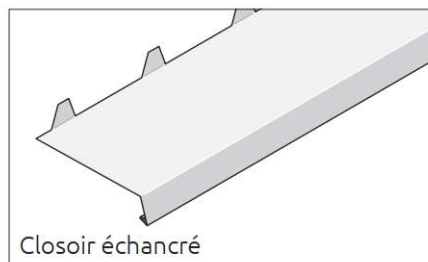

Closoir échancré

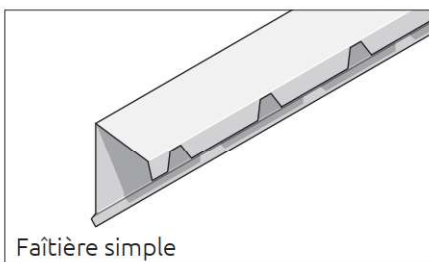
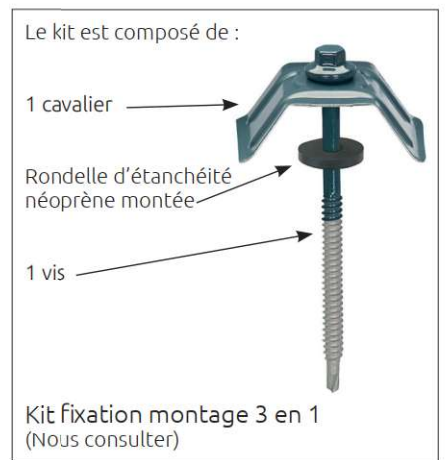

Faîtière simple



Arêtier à échancrer sur chantier

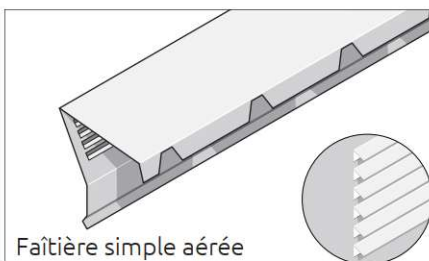

Faîtière simple aérée

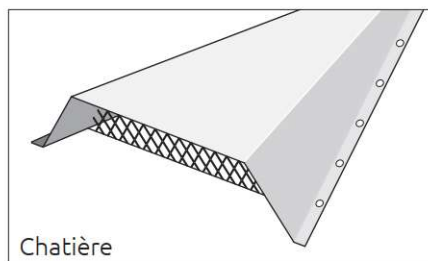

Chatière

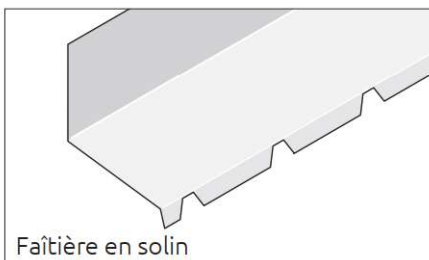
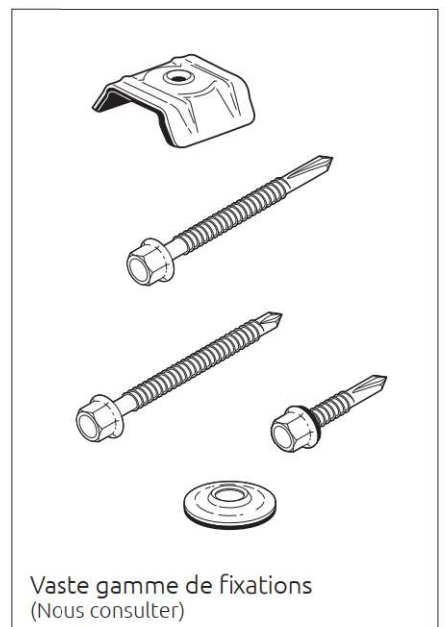

Faîtière en solin

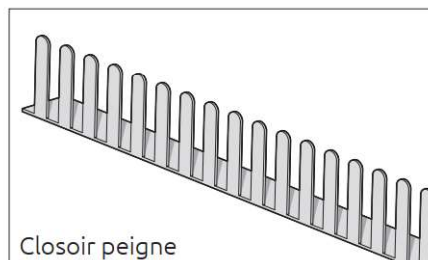

Closoir peigne

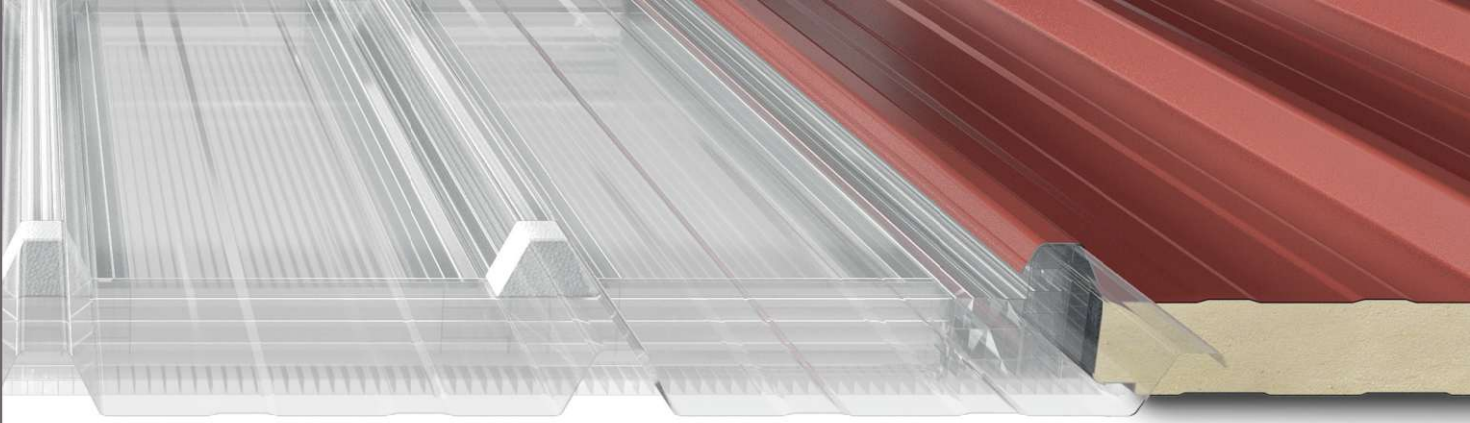

Translucides pour couverture sèches ou isolées

Nos translucides sont disponibles dans le profil de votre choix pour s'adapter au profil de toiture (bac sec ou panneaux sandwich).

Épaisseurs disponibles pour couverture isolée

40 - 60 - 80 - 100 - 120 - 150 mm.



Accessoires pour translucides

Pontet

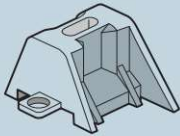

Faîtière supérieure anti-oiseaux



Protection anti-oiseaux inférieure
Avant-toit de faîte



Rondelle en acier inoxydable
avec joint EPDM



Tôles planes

Nos tôles planes sont livrées filmées, prêtes à l'emploi pour la réalisation de vos accessoires.

Disponibles en épaisseurs de 0,63 mm et 0,75 mm, elles sont proposées dans une large gamme de coloris, selon le nuancier RAL. Ainsi, vous pouvez facilement obtenir une tôle parfaitement assortie à la couleur de votre couverture et/ou bardage, assurant une finition homogène et esthétique.

Nos tôles planes sont fabriquées dans des matériaux de haute qualité, garantissant durabilité, résistance et facilité d'utilisation, pour répondre aux exigences des projets les plus divers, tout en simplifiant leur mise en œuvre.



Stock disponible à l'enlèvement



Panneaux Sandwich ISO PANEL 3.39T

RAL 7016 et 8012
 Demoussage 100mm
 Pose de Gauche à Droite
 Epaisseur 40 mm
 Longueurs disponibles :
 3,1 / 3,6 / 4,1 / 5,1 / 6,1 m



Bac Acier avec régulateur 3.39T

RAL 7016 et 8012
 Defeutrage 100mm
 Pose de Gauche à Droite
 Epaisseur 0,75 mm
 Longueurs disponibles :
 3,1 / 3,6 / 4,1 / 5,1 / 6,1 m

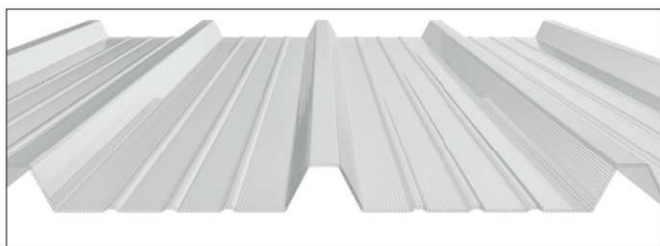

Translucide Polycarbonate 3.39T

Longueurs disponibles :
 4,00 et 6,00 m

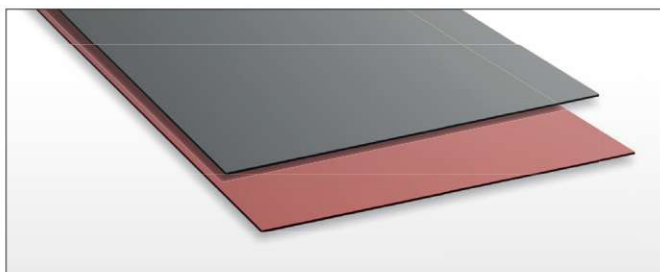

Tôles planes

Dimensions : 2000 x 1220 mm
 Ral 7016 et 8012.
 Epaisseur 0,63 mm

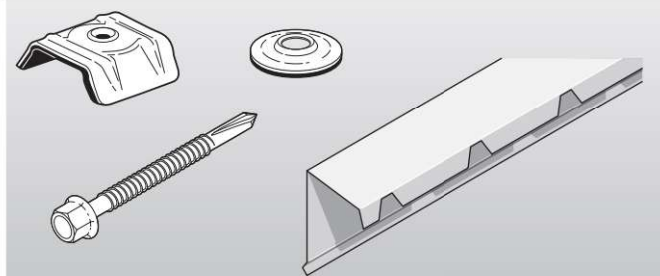

Fixations et accessoires pliés nécessaires

RAL 7016 et 8012
 Voir page 3 et pages 37

Conseils de stockage et de manutention

Stockage

Le stockage dans des locaux fermés, légèrement ventilés, sans humidité ni poussière, offre les meilleures conditions de conservation.

Dans tous les cas, il est essentiel de préparer une surface de support stable, adaptée au poids des paquets et conçue pour éviter la stagnation de l'eau (en prévoyant une légère inclinaison).

L'acier étant sensible à l'humidité, qu'elle provienne de l'eau de pluie ou de la condensation, il existe un risque d'apparition de « rouille blanche »

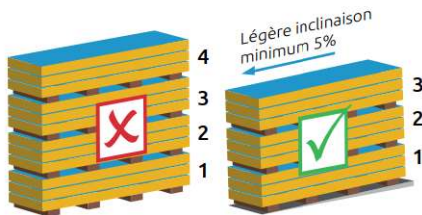

MAX 3 paquets en hauteur - MAX 2,60 m en hauteur

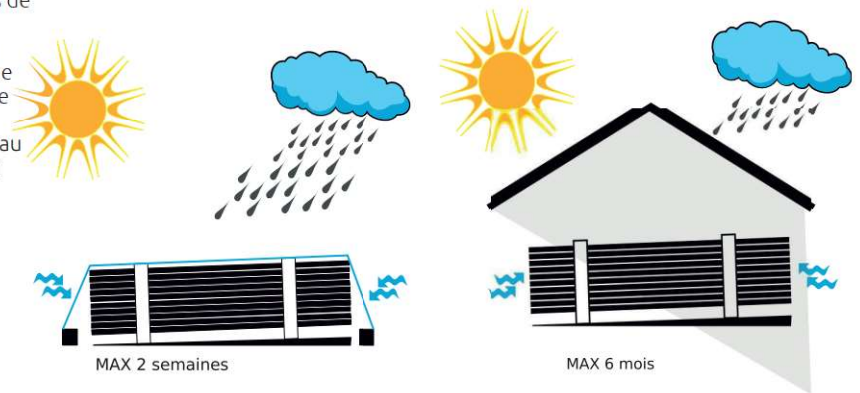

Manutention

La manutention doit être réalisée par des personnes formées et équipées des EPI nécessaires pour assurer leur protection ainsi que celle des produits (gants, protection des fourches, espace ment des points d'accroche, etc.).

Pour les longueurs inférieures à 6 m, nous recommandons l'utilisation d'un chariot ou d'une grue/pont roulant. Pour les longueurs supérieures à 6 m, l'utilisation d'une grue ou d'un pont roulant doit être privilégiée. L'utilisation de deux chariots peut également être envisagée afin de réduire les risques d'endommagement des produits.

Le transport de chaque élément devra être effectué, en fonction de sa longueur, par au moins deux personnes, en maintenant l'élément sur le côté.

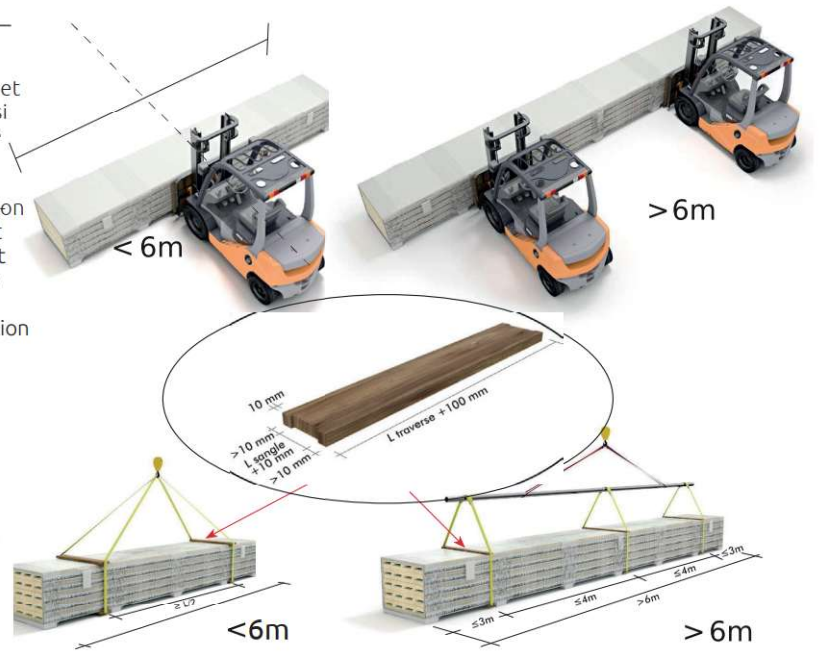

Fixations

Il sera essentiel de respecter les couples de serrage des vis et d'utiliser des fixations adaptées au produit et au support (bois ou métal). Une fixation inappropriée peut affecter négativement la résistance mécanique, l'esthétique et l'étanchéité du bâtiment.

Coupes

La manutention doit être réalisée par des personnes formées aux opérations de mise en œuvre des bacs acier afin d'éviter tout risque de corrosion prématurée ou de dégradation du revêtement. Les découpes s'effectuent uniquement à la grignoteuse.

Fin de chantier, entretiens

Tout au long du chantier, il est nécessaire de retirer régulièrement les copeaux issus des découpes, perçages, ainsi que les fixations oubliées sur les tôles. De même, tout au long de la vie du produit mis en œuvre, son entretien devra être assuré conformément aux règles de l'art.

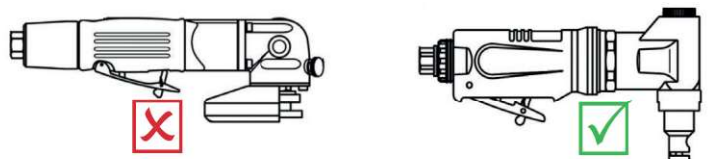

Attention: afin de maintenir la garantie du fabricant, la découpe au disque abrasif est interdite.

Carte des zones de vent

	Pression dynamique de base normale en daN/m ²	
1	50	
2	60	
3	75	
4	90	
5	120	(Ostre mer)

Effets de site

	Coefficient multiplicateur		
	Protégé	Normal	Exposé
1	0,8	1	1,35
2	0,8	1	1,30
3	0,8	1	1,25
4	0,8	1	1,2
5		1	1,2

Type de bâtiment	Hauteur en mètres	Pression dynamique de base normale en daN/m ²			
		1	2	3	4
Bâtiments fermés	≤10	50	60	75	90
	≤15	56	67	83	100
	≤30	62	74	93	111
Bâtiments ouverts	≤10	72	89	111	133
	≤15	83	98	124	147
	≤20	92	111	137	164

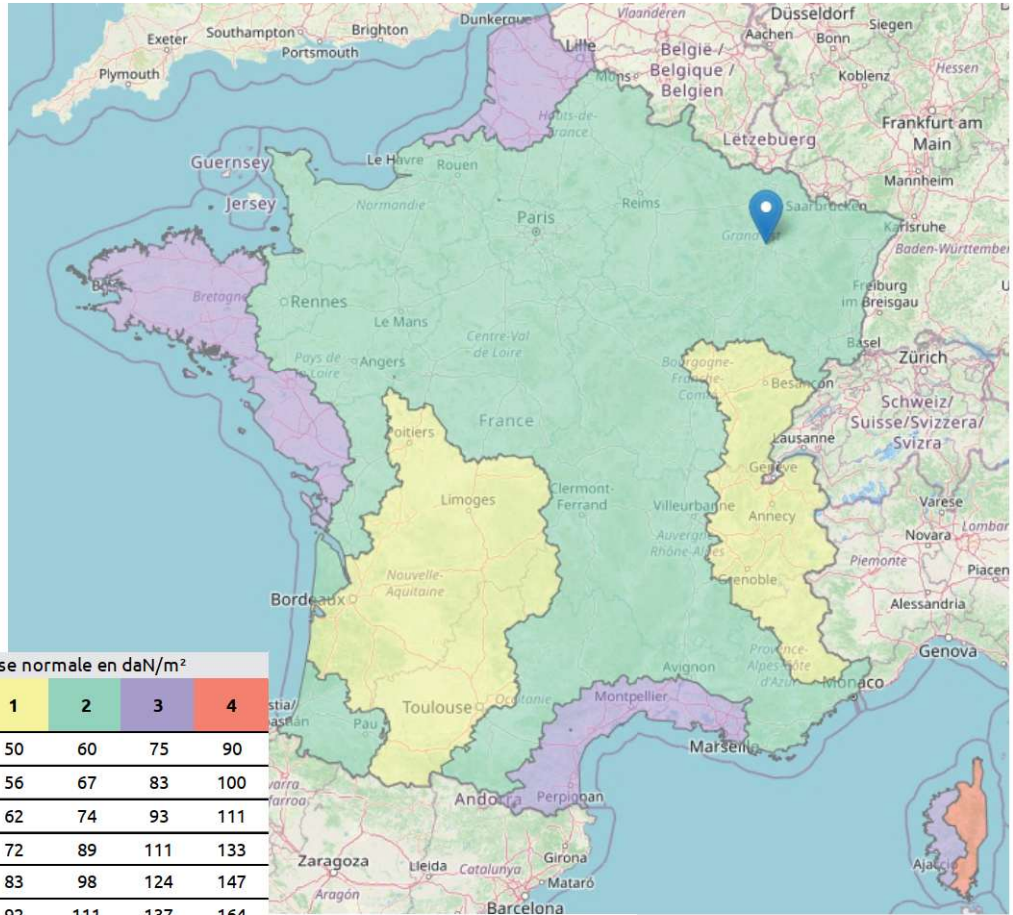

Carte des zones de neige

	Charge normale extrême (Pn0) daN/m ²	
A1	35	60
A2	35	60
B1	45	75
B2	45	75
C1	55	90
C2	55	90
D	80	130
E	115	190

Altitude

Au-delà de 200 m d'altitude, les charges de neige augmentent. Les surcharges normales et extrêmes sont majorées comme suit :

LOIS DE VARIATION AVEC L'ALTITUDE — Altitude > 200 m (NV65 2009, §2.2)

Tranche d'altitude	Charge normale Pn (daN/m ²)	Charge extrême P'n (daN/m ²)
200 m < A ≤ 500 m	$Pn0 + (A - 200) / 10$	$P'n0 + (A - 200) / 6$
500 m < A ≤ 1 500 m	$Pn0 + 30 + (A - 500) / 4$	$P'n0 + 50 + (A - 500) / 2,4$
1 500 m < A ≤ 2 000 m	$Pn0 + 280 + (A - 1500) / 2,5$	$P'n0 + 467 + (A - 1500) / 1,5$

VALEURS Pn EN daN/m² PAR ALTITUDE ET RÉGION (charges normales calculées)

Altitude (m)	A1	A2	B1	B2	C1	C2	D	E
≤ 200	35	35	45	45	55	55	80	115
300	45	45	55	55	65	65	90	125
400	55	55	65	65	75	75	100	135
500	65	65	75	75	85	85	110	145
600	90	90	100	100	110	110	135	170
700	115	115	125	125	135	135	160	195
800	140	140	150	150	160	160	185	220
900	Consulter les informations officielles sur les sites dédiés (CSTB, NV65...)							

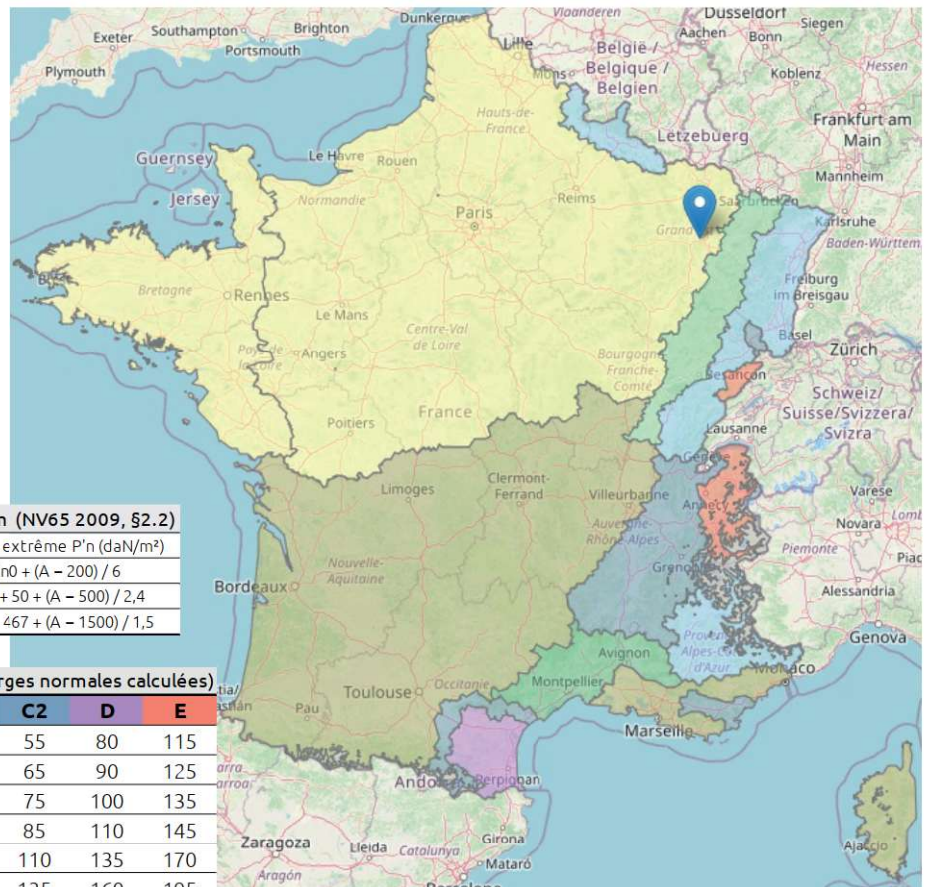

1. Champ d'application

Les présentes Conditions Générales de Vente (CGV) régissent les relations contractuelles entre LUX-TOLES / LORACIER (ci-après dénommé «le Vendeur») et tout client (ci-après dénommé «l'Acheteur») passant commande de produits ou services. Toute commande implique l'adhésion sans réserve de l'Acheteur aux présentes CGV, sauf conditions particulières expressément acceptées par écrit.

2. Produits

Les produits proposés sont des services et/ou des articles métalliques destinés à la construction et au bâtiment, incluant, mais sans s'y limiter : Profils métalliques, Tôles, Fixations, Quincaillerie, Panneaux Sandwich, Plages, Éclairants....

Les caractéristiques des produits sont précisées dans les devis ou catalogues fournis. Le Vendeur se réserve le droit de modifier les spécifications des produits en fonction des évolutions techniques ou réglementaires.

3. Prix

Les prix sont indiqués en euros, hors taxes (HT) et hors frais de livraison. La TVA applicable est celle en vigueur au moment de la facturation. Le Vendeur se réserve le droit de modifier ses prix à tout moment, sans préavis, sauf engagement particulier pris par écrit.

4. Commandes

- Toute commande doit être formulée par écrit (courrier, e-mail ou bon de commande signé).
- Les commandes sont réputées fermes et définitives dès leur confirmation par le Vendeur.
- Toute modification ou annulation de commande ne pourra être prise en compte qu'après accord écrit du Vendeur et, le cas échéant, contre indemnisation des frais engagés.

5. Paiement

- Les paiements s'effectuent par virement bancaire, CB ou tout autre moyen convenu avec le Vendeur.
- Il n'est pas accordé d'escompte
- Les délais de paiement sont précisés sur la facture. À défaut de mention, le paiement est exigible à la commande.
- En cas de retard de paiement, des pénalités seront appliquées au taux de 10 % annuel ainsi qu'une indemnité forfaitaire de recouvrement de 40 €.

6. Livraison et délais

6.1 Délais indicatifs

Les délais de livraison sont communiqués à titre indicatif lors de la confirmation de commande. Bien que le Vendeur s'efforce de respecter ces délais, ils ne constituent pas une obligation contractuelle. Un éventuel retard de livraison ne peut donner lieu à des pénalités ou à une annulation de commande, sauf accord exprès écrit entre les parties.

6.2 Notification des retards

En cas de retard important ou prévisible, le Vendeur s'engage à en informer l'Acheteur dans les meilleurs délais et à lui proposer une solution appropriée (nouveau délai, remboursement, ou autre arrangement).

6.3 Exclusion de responsabilité

Le Vendeur ne saurait être tenu pour responsable des retards dus à des causes indépendantes de sa volonté, telles que :

- Les cas de force majeure (grèves, intempéries, perturbations des transports, etc.) ;
- L'indisponibilité temporaire des produits chez les fournisseurs ;
- Un manquement ou une erreur de la part de l'Acheteur (ex. : coordonnées de livraison incorrectes, absence lors de la livraison).

6.4 Transfert des risques

Les risques liés aux produits sont transférés à l'Acheteur dès leur remise au transporteur. Il appartient à l'Acheteur de vérifier l'état des produits à réception et de signaler immédiatement toute anomalie ou dommage au transporteur, ainsi qu'au Vendeur, par écrit et avec preuve (photos, bon de livraison signé avec réserves).

6.5 Livraison partielle

Le Vendeur se réserve la possibilité d'effectuer des livraisons partielles en cas d'indisponibilité temporaire de certains produits. Dans ce cas, les frais de transport supplémentaires éventuels seront pris en charge par le Vendeur.

6.6 Enlèvement en magasin par l'Acheteur

- Modalités d'enlèvement : L'Acheteur ou son représentant doit convenir d'un rendez-vous pour l'enlèvement et s'assurer de venir à la date et à l'heure fixées.
- Vérification des produits : Lors de l'enlèvement, il appartient à l'Acheteur de vérifier l'état des produits avant leur chargement. Toute réclamation ultérieure pour dommage visible ne pourra être prise en compte après validation par l'Acheteur ou son représentant au moment de l'enlèvement.
- Responsabilité du transport : Une fois les produits remis, l'Acheteur assume l'entière responsabilité de leur transport et des éventuels dommages ou pertes qui pourraient survenir.
- Équipement approprié : L'Acheteur doit se présenter avec un véhicule adapté pour le transport des marchandises et, le cas échéant, avec le matériel nécessaire pour leur chargement en toute sécurité. Le Vendeur ne pourra être tenu responsable des dommages résultant d'un transport mal sécurisé par l'Acheteur.

6.7 Retards liés à l'enlèvement

Si l'Acheteur ne récupère pas les produits dans un délai de 10 jours après la date convenue, le Vendeur pourra facturer des frais de stockage. Passé un délai de 45 jours, le Vendeur se réserve le droit d'annuler la commande et de conserver tout acompte versé, sans préjudice d'une demande de dommages et intérêts.

6.8 Retards dus à l'Acheteur

Si l'Acheteur retarde ou empêche la livraison (absence, défaut d'instruction, incapacité à recevoir les produits, etc.), des frais de stockage et/ou de nouvelle livraison pourront être facturés à l'Acheteur.

7. Réserve de propriété

7.1 Principe

Le Vendeur conserve la propriété des marchandises livrées jusqu'au paiement intégral de leur prix, principal et accessoires, par l'Acheteur. Le paiement est réputé

effectué à l'encaissement effectif des sommes dues, et non à la simple remise d'un moyen de paiement.

7.2 Transfert des risques

Nonobstant la clause de réserve de propriété, les risques liés aux marchandises (perte, vol, détérioration) sont transférés à l'Acheteur dès la remise physique des produits, que celle-ci ait lieu par livraison ou enlèvement en magasin. Il appartient à l'Acheteur de souscrire une assurance appropriée pour couvrir ces risques.

7.3 Défaut de paiement

En cas de défaut de paiement à l'échéance convenue, le Vendeur se réserve le droit :

- De reprendre les marchandises livrées, aux frais et risques de l'Acheteur ;
- De résilier la vente après mise en demeure restée infructueuse ;
- De réclamer des dommages et intérêts pour compenser le préjudice subi.

7.4 Obligations de l'Acheteur

L'Acheteur s'engage à :

- Ne pas revendre, transformer ou intégrer les marchandises dans un autre produit avant paiement intégral ;
- Informer immédiatement le Vendeur en cas de saisie, revendication ou toute autre intervention affectant les marchandises par un tiers ;
- Faciliter l'accès aux marchandises en cas de reprise par le Vendeur.

7.5 Clause pénale

Si les marchandises doivent être reprises en raison d'un défaut de paiement, l'Acheteur sera redevable, en plus des sommes dues, d'une indemnité forfaitaire égale à [préciser, ex. 10 % du montant total HT de la commande] pour couvrir les frais administratifs et logistiques de la reprise.

7.6 Restitution des marchandises

En cas de restitution des marchandises, celles-ci devront être dans un état permettant leur revente immédiate. Tout dommage ou perte de valeur sera facturé à l'Acheteur.

8. Garantie et responsabilité

- Les produits sont garantis contre les vices cachés pendant une période de 3 mois à compter de leur livraison, conformément aux articles 1641 et suivants du Code civil.
- Toute réclamation doit être notifiée par écrit dans les 7 jours suivant la découverte du défaut.
- La responsabilité du Vendeur est limitée au remplacement ou au remboursement des produits défectueux.

9. Force majeure

Le Vendeur ne saurait être tenu pour responsable de l'inexécution de ses obligations en cas de force majeure (grève, catastrophe naturelle, incendie, etc.).

10. Droit applicable et juridiction compétente

Les présentes CGV sont régies par le droit luxembourgeois. En cas de litige, les parties s'engagent à rechercher une solution amiable avant toute action judiciaire. À défaut, le tribunal compétent sera celui du siège social du Vendeur.

11. Protection des données personnelles

Les données personnelles de l'Acheteur collectées dans le cadre des transactions sont traitées conformément au règlement européen sur la protection des données.

12. Confidentialité

12.1 Engagement de confidentialité

Le Vendeur et l'Acheteur s'engagent mutuellement à respecter la confidentialité des informations échangées dans le cadre de leurs relations commerciales, qu'elles soient de nature technique, commerciale, financière ou stratégique.

12.2 Définition des informations confidentielles

Sont considérées comme confidentielles toutes les informations, sous quelque forme que ce soit (écrite, orale, électronique, etc.), qui sont désignées comme telles ou dont la nature confidentielle peut être raisonnablement présumée, à l'exclusion des informations :

- Tombées dans le domaine public sans faute de la partie réceptrice ;
- Déjà connues de la partie réceptrice avant leur divulgation ;
- Légitiment obtenues auprès d'un tiers autorisé à les divulguer.

12.3 Utilisation des informations

Les informations confidentielles ne peuvent être utilisées par la partie réceptrice que pour l'exécution du contrat. Toute autre utilisation, diffusion ou communication est strictement interdite sans l'autorisation écrite préalable de la partie divulgateuse.

12.4 Durée de la confidentialité

L'obligation de confidentialité s'applique pendant la durée de la relation contractuelle et reste en vigueur pendant une période de 2 ans après la fin de celle-ci.

12.5 Exceptions légales

En cas d'obligation légale ou réglementaire imposant la divulgation d'informations confidentielles (par exemple, sur demande d'une autorité judiciaire), la partie réceptrice devra, dans la mesure du possible, en informer préalablement la partie divulgateuse.

12.6 Sanctions en cas de non-respect

En cas de violation de cette clause de confidentialité, la partie fautive pourra être tenue responsable des préjudices subis par l'autre partie, notamment pour les pertes financières, dommages à la réputation ou toute autre conséquence résultant de cette violation.

13. Modification légale ultérieure

Si une ou plusieurs stipulations des présentes CGV sont tenues pour non validées ou déclarées comme telles en application d'une loi, d'un règlement ou à la suite d'une décision définitive d'une juridiction compétente, les autres stipulations garderont toute leur force et leur portée.

14. Acceptation des CGV

En passant commande, l'Acheteur reconnaît avoir pris connaissance des présentes CGV et les accepter sans réserve.

Pour toute question ou précision, merci de nous contacter à cette adresse mail : contact@loracier.com.

Nuancier

Teintes RAL disponibles en standard

Toiture



Bardage



Autres couleurs disponibles pour toiture et bardage à partir de 200 m² sans plus-value



Autres nuances, nous consulter.

Important : Aucune garantie ne peut être donnée pour ces couleurs compte tenu du type d'impression de ce document. Des écarts de teinte peuvent se produire par rapport aux couleurs réelles : ces nuanciers ne peuvent donc servir qu'à donner une idée générale des coloris. Les seuls échantillons contractuels de référence sont les échantillons sur support acier. La liste des coloris est donnée à titre indicatif, LORACIER se réserve le droit de supprimer ou d'ajouter des coloris à ses nuanciers.

- (1) Uniquement pour les épaisseurs 40 et 60 mm
- (2) En fixations apparentes



LORACIER

L'acier autrement

LORACIER

Zone des Baraques
F 54250 Champigneulle
tel. +33 03 83 20 10 51

contact@loracier.com | www.loracier.com

LORACIER by LUX-TOLES SARL au capital de 12.000€ - RCS Nancy 985 034 156

L'évolution constante des techniques et de la réglementation peut entraîner, à tout moment, la modification par LORACIER / LUX-TOLES des caractéristiques ou de la présentation de ses produits.

LORACIER / LUX-TOLES ne peut garantir la totale exactitude, l'exhaustivité et la périodicité de la mise à jour des informations de ce catalogue. Ce les-ci doivent impérativement être détaillées et complétées par des documents techniques appropriés (Avis Techniques, cahiers des charges, notices de pose...) à chaque produit. Ce document donne une idée générale des coloris. Les seuls échantillons contractuels de référence sont les échantillons sur support acier, disponibles sur demande. IMPORTANT : les informations sont données à titre indicatif et ne peuvent en aucun cas nous engager, seules les normes en vigueur et les règles de l'art prévalent.

Les dessins, illustrations et prix figurant dans le présent document sont non contractuels, LORACIER / LUX-TOLES SARL se réserve le droit de les modifier sans préavis.